

fantastic®

Wireless Speaker

Soulvox



D Bedienungsanleitung	1
GB User Manual	5
E Manual del usuario	9
I Manuale di istruzioni	13

Bedienungsanleitung

Vielen Dank, dass Sie sich für den Fontastic® Party-Lautsprecher „Soulvox“ entschieden haben. Bitte lesen Sie die Bedienungsanleitung sorgfältig und beachten Sie die Sicherheitshinweise.

Verpackungsinhalt:

- Drahtloser Lautsprecher Fontastic® Soulvox
- USB Typ-C Kabel
- Bedienungsanleitung

Übersicht

1. Passiv-Lautsprecher/LED-Effektbeleuchtung
2. BT-Kontrollleuchte
3. Batteriekapazitätsanzeige
4. TWS-Anzeige
5. Passiv-Lautsprecher/LED-Effektbeleuchtung
6. Ein/Aus-Taste
7. Modus-Taste
8. Start/Stop-Taste
9. Vorheriger Titel/Lautstärke-
10. Nächster Titel/Lautstärke+
11. LED-Effekt-Taste
12. Equalizer-Taste
13. TWS-Taste
14. USB-Anschluss
15. USB-C Ladeanschluss
16. Batteriefach

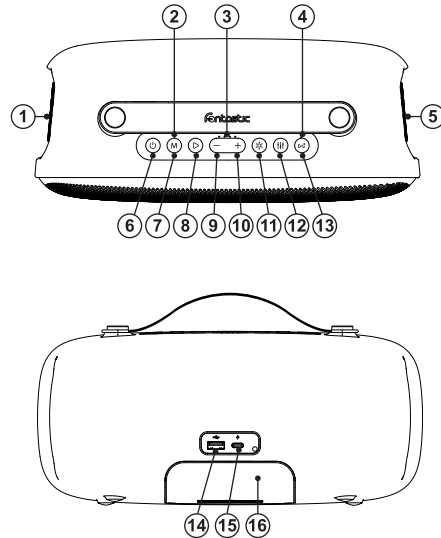

Inbetriebnahme

Laden des Akkus

Um den eingebauten Akku des Lautsprechers aufzuladen, stecken Sie ein Netzteil in eine abgesicherte Steckdose. Stecken Sie den Ladestecker in den Ladeanschluss (15) des Lautsprechers. Während des Ladevorgangs blinken die LED der Batteriekapazitätsanzeige nacheinander. Wenn der Akku vollständig geladen ist, leuchtet die vierte LED-Anzeige weiß.

Achtung: Laden Sie das Gerät vor der ersten Inbetriebnahme vollständig auf.



Netzteil nicht enthalten. Die vom Ladegerät gelieferte Leistung muss zwischen mindestens 10 Watt und maximal 30 Watt liegen, um die maximale Ladegeschwindigkeit zu erreichen.

Ein-/Ausschalten

Einschalten: Halten Sie die Ein/Aus-Taste  gedrückt, bis das Gerät eingeschaltet ist. Das Gerät befindet sich nach dem Einschalten im BT-Modus.

Ausschalten: Halten Sie die Ein/Aus-Taste  gedrückt, bis das Gerät ausgeschaltet ist.

Koppeln

Der Lautsprecher muss mit einem Bluetooth® Gerät gekoppelt werden, um Audiodateien kabellos zu übertragen und auszugeben.

1. Schalten Sie den Lautsprecher ein, das Gerät befindet sich direkt BT-Modus. Suchen Sie mit Ihrem Bluetooth® Gerät, von dem die Audiodateien abgespielt werden sollen nach Bluetooth® Audiogeräten (Bluetooth® auf Audioquelle muss aktiviert sein).
2. Wählen Sie den Lautsprecher „Soulvox“ aus der Liste gefundener Geräte aus und bestätigen Sie die Verbindung. Ihr Gerät ist nun mit dem Lautsprecher Fontastic® Soulvox gekoppelt. Zur Bestätigung ertönt akustisches Signal. Die Bluetooth-Anzeige hört auf zu blinken und leuchtet dauerhaft blau. Starten Sie den Musik-Player Ihres Smartphones. Der Lautsprecher gibt die ausgewählte Musik wieder.
3. Der Lautsprecher verbindet sich automatisch mit dem zuletzt verwendeten Bluetooth-Gerät. Drücken Sie kurz auf die Taste , um die aktuelle Bluetooth-Verbindung zu trennen. Der Lautsprecher gibt die Meldung „disconnected“ (getrennt) aus. Anschließend können andere Bluetooth-Geräte den Lautsprecher finden und sich mit ihm verbinden.

Hinweis: Nachdem ein Gerät erfolgreich gekoppelt wurde, verbindet sich der Lautsprecher bei der nächsten Verwendung automatisch mit dem zuletzt gekoppelten Gerät. Das Produkt kann jeweils nur mit einem Bluetooth-Gerät verbunden werden.

Falls Sie nicht sicher sind, wie das Pairing bei Ihrem Bluetooth®-Gerät funktioniert, schauen Sie bitte in der Bedienungsanleitung des Gerätes nach. Bei Nutzung eines Bluetooth®-Gerätes ohne Display, dieses in den Pairing- bzw. Verbindungs-Modus schalten und einige Sekunden warten, bis die Verbindung mit dem Soulvox hergestellt wurde.

Hinweis: Für das drahtlose Musikstreaming muss die Audioquelle das A2DP und AVRCP Profil unterstützen, um Musik über den Soulvox wiederzugeben und zu steuern.

Modus-Taste

Drücken Sie die Modus-Taste M um den Wiedergabe-Modus zwischen Bluetooth und USB zu wechseln.



Musiksteuerung (BT-Modus, USB-Modus)

Um Musik abzuspielen oder zu stoppen, drücken Sie kurz die Start/Stop-Taste .

Um zum vorherigen Titel zu springen, drücken und halten Sie die Vorheriger Titel-Taste .

Um zum nächsten Titel zu springen, drücken und halten Sie die Nächster Titel-Taste .

Musik von USB-Speicher wiedergeben

Stecken Sie ein USB-Speichermedium in den USB-Anschluss (14) des Fontastic Soulvox. Nach dem Einstecken des USB-Sticks wird dieser automatisch erkannt und der USB-Modus aktiviert. Die auf dem Medium gespeicherten Dateien werden direkt abgespielt. Die Musik lässt sich mit den Tasten ,  und  steuern. Drücken Sie kurz die Taste M, um zum Bluetooth-Modus zurückzukehren.

HINWEIS: Der USB-Stick unterstützt Speichergrößen bis zu 32 GB und das Audioformat MP3.

TWS (Drahtlose Verbindung zweier Fontastic Soulvox-Lautsprecher)

HINWEIS: TWS funktioniert nur in Verbindung mit Bluetooth®

Schalten Sie beide Soulvox Lautsprecher ein (stellen Sie sicher, dass sich beide Lautsprecher im Bluetooth-Kopplungsmodus befinden). Drücken Sie lange auf die TWS-Taste  an einem der beiden Lautsprecher, um den TWS-Verbindungsmodus aufzurufen. Die Lautsprecher verbinden sich miteinander. Sobald beide Lautsprecher verbunden sind, leuchtet die TWS-Anzeige beider Lautsprecher dauerhaft grün.

Der Lautsprecher, dessen Bluetooth-Anzeige blau blinkt, ist der Master-Lautsprecher, der andere, dessen Bluetooth-Anzeige nicht leuchtet, ist der Slave-Lautsprecher. Koppeln Sie den Master-Lautsprecher mit Ihrem Bluetooth®-Gerät, wie unter dem Punkt „Koppeln“ beschrieben. Die Musik wird über beide Lautsprecher ausgegeben.

Drücken Sie kurz die TWS-Taste  an einem der beiden Lautsprecher, um die TWS-Kopplung zu trennen.

Drücken Sie zweimal auf die TWS-Taste , um den TWS-Kopplungsspeicher zu löschen.

Sound-Einstellung

Der Soulvox Lautsprecher verfügt über mehrere Soundmodi. Durch kurzes Drücken der Equalizer-Taste  blättern Sie durch die verschiedene Sound-Einstellungen.

LED-Beleuchtung

Durch kurzes Drücken der LED-Taste  wird LED-Effekt-Beleuchtung eingeschaltet.

Durch weiteres kurzes Drücken der LED-Taste  ändert sich der Modus der Beleuchtung.

Durch langes Drücken der LED-Taste  wird LED-Effekt-Beleuchtung ausgeschaltet.

USB-Powerbank:

Der USB-Anschluss des Soulvox kann zum Aufladen externer Geräte verwendet werden. Verbinden Sie den USB-Anschluss des Lautsprechers über das USB-Kabel mit dem Ladeanschluss des Mobiltelefons oder anderer digitaler Geräte. Geräte werden mit einer Spannung von 5.0V \pm und einer maximalen Ausgangsstromstärke von 2.0A aufgeladen.

Einstellung der Lautstärke

Lautstärke erhöhen: Tippen Sie kurz auf die Lautstärke+-Taste . Wiederholen Sie diesen Schritt bis die gewünschte Lautstärke erreicht ist.

Lautstärke verringern: Tippen Sie kurz auf die Lautstärke-Taste . Wiederholen Sie diesen Schritt bis die gewünschte Lautstärke erreicht ist.

Energiesparfunktion

Soulvox verfügt über eine Energiesparfunktion, die wenn keine Aktion erfolgt, das Gerät nach 20 Minuten ausschaltet. Schalten Sie das Gerät durch Drücken und Halten der Ein/Aus-Taste  erneut ein.

Batterie wechseln /Entnehmen

- Entfernen Sie mit einem passenden Kreuzschraubenzieher die Schrauben des Batteriefachs auf der Unterseite des Soulvox Lautsprechers (Abb.1).
- Öffnen Sie das Batteriefach, indem Sie die Abdeckung in Richtung des Pfeiles schieben (Abb.2).
- Entnehme Sie den Akkublock und trennen Sie die Steckverbindung (Abb.2).
- Gehen Sie bei einem Austausch gegen neue Akkus in umgekehrter Reihenfolge vor.

Abb.1



Abb.2



Abb.3

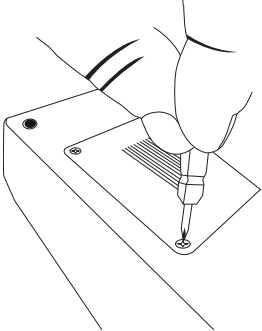

Hinweis: Durch das Öffnen des Batteriefaches durch nicht autorisierte Personen erlischt die Gewährleistung hinsichtlich der IP-Schutzklasse.

Wir empfehlen den Akku-Austausch in einer Fachwerkstatt durchführen zu lassen.

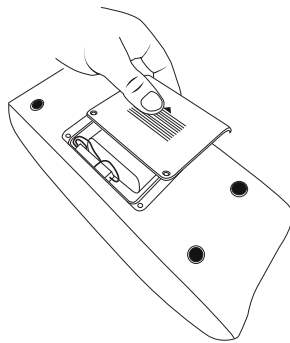
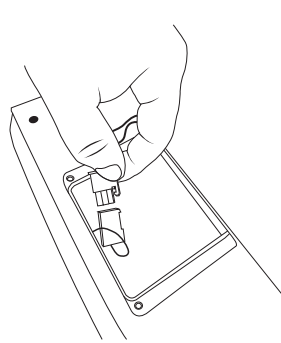
Technische Daten:

- Funktionen: Musik über BT/USB, Freisprecheinrichtung
- Drahtlose Version: 5,4
- Ausgangsleistung: 50 Watt RMS
- Lautsprecher: 1 x Tieftöner + 2 x Hochtöner + 2 x passiv
- USB-Flash-Disk-Musikplayer, 32 GB, MP3-Format
- LED-Lichteffekte
- TWS-Funktion
- EQ-Funktion
- USB-Powerbank-Funktion
- USB-Ausgang: 5.0V $\overline{=}$ / 2.0 A max. 10.0W
- Akku: Lithium, 4000 mAh, 7,4 V
- USB-Ladeanschluss Typ C
- Ladeeingang: 5.0V $\overline{=}$ / 3.0 A
- LED-Statusanzeige
- IP-Schutzklasse: IPX6
- Gehäusematerial: Kunststoff
- Tragegriff aus geflochtenem Seil und gummierter Beschichtung
- Abmessungen: 302 x 128 x 136 mm
- Gewicht: 2,2 kg

Sicherheitshinweise:

- Öffnen Sie niemals das Gerät
- Tauchen Sie das Gerät nicht in Wasser und schützen Sie es vor Feuchtigkeit.
- Kabel nie mit Gewalt anschließen.
- Halten Sie Elektrogeräte fern von Kindern.
- Entfernen Sie elektronische Geräte vom Netz, wenn Sie für einen längeren Zeitraum nicht gebraucht werden.
- Das Gerät nicht benutzen, wenn es sichtbare Schäden aufweist

Bei falscher Bedienung wird keine Haftung für eventuelle Schäden übernommen.

Falls Sie Technischen Support benötigen, kontaktieren Sie bitte unser Support-Team per E-Mail unter der Adresse service@fontastic.eu.

Informationen zum Datenschutzgesetz

Dieses Produkt entspricht der EU-Verordnung 2023/2854. Die folgenden Informationen beziehen sich auf die Datenerfassung, Speicherung und Nutzerrechte für das Bluetooth-Lautsprecher „Soulvox“:

- Erfasste Daten: Kopplungsstatus, Akkustatus, Touch-Steuerungsvorgänge (Wiedergabe/Pause, Lautstärke, Anrufverwaltung) und Mikrofonaktivität (ein/aus).
- Datenformat: Bluetooth-Protokoll, Binärsignale.
- Datenvolumen: Sehr gering, nur wenige Bytes pro Sitzung.
- Echtzeitübertragung: Ja, Status- und Steuerungsdaten werden in Echtzeit über Bluetooth 5.4 übertragen.
- Speicherung: Temporäre Speicherung im Lautsprecher. Es wird kein Cloud-Speicher verwendet.
- Aufbewahrung: Die Daten werden nur so lange gespeichert, bis das Gerät gekoppelt oder zurückgesetzt wird.
- Benutzerzugriff: Die Daten sind über die Bluetooth-Verbindung zugänglich und werden auf dem Smartphone angezeigt.
- Löschung: Möglich durch Zurücksetzen auf die Werkseinstellungen oder durch Entkoppeln des Geräts vom Telefon.
- Datenweitergabe: Es werden keine Daten an Dritte weitergegeben.
- Hinweis: Dieses Produkt speichert keine personenbezogenen Daten.



Hiermit erklären wir, dass dieses Gerät die CE Kennzeichnung gemäß den Bestimmungen und Vorgaben trägt. Es entspricht somit den grundlegenden Anforderungen der (RED) 2014/53/EU, sowie der RoHS 2 2011/65/EU, sowie der 2023/1542/EU Richtlinie. Der vollständige Text der EU-Konformitätserklärung ist unter der folgenden Internetadresse verfügbar: www.d-parts.de/Konfo

Hinweis zum Umweltschutz:



Ab dem Zeitpunkt der Umsetzung der europäischen Richtlinie 2012/19/EU in nationales Recht gilt folgendes:
Elektrische und elektronische Geräte dürfen nicht mit dem Hausmüll entsorgt werden.
Der Verbraucher ist gesetzlich verpflichtet, elektrische und elektronische Geräte am Ende ihrer Lebensdauer an den dafür eingerichteten, öffentlichen Sammelstellen oder an die Verkaufsstelle zurückzugeben.
Einzelheiten dazu regelt das jeweilige Landesrecht. Das Symbol auf dem Produkt, der Gebrauchsanleitung oder der Verpackung weist auf diese Bestimmungen hin. Mit der Wiederverwertung, der stofflichen Verwertung oder anderer Formen der Verwertung von Altgeräten leisten Sie einen wichtigen Beitrag zum Schutz unserer Umwelt. In Deutschland gelten oben genannte Entsorgungsregeln, laut Batterieverordnung, für Batterien und Akkus entsprechend.

USER MANUAL

Thank you for choosing the Fontastic® Soulvox party speaker.
Please read the user manual carefully and observe the safety instructions.

Package contents:

- Fontastic® Soulvox wireless speaker
- USB Type-C cable
- User manual

Overview

1. Passive speaker/LED effect lighting
2. BT indicator light
3. Battery capacity indicator
4. TWS indicator
5. Passive speaker/LED effect lighting
6. On/off button
7. Mode button
8. Start/stop button
9. Previous track/volume down
10. Next track/volume up
11. LED effect button
12. Equalizer button
13. TWS button
14. USB port
15. USB-C charging port
16. Battery compartment

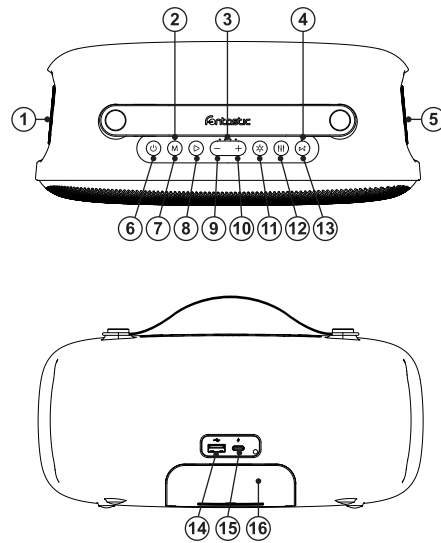

Getting started

Charging the battery

To charge the speaker's built-in battery, plug a power adapter into a fused power outlet. Plug the charging connector into the speaker's charging port (1). During charging, the battery capacity indicator LEDs will flash in sequence. When the battery is fully charged, the fourth LED indicator will light up white.

Caution: Charge the device fully before using it for the first time.



Power adapter not included. The power supplied by the charger must be between a minimum of 10 watts and a maximum of 30 watts to achieve the maximum charging speed.

Switching on/off

Switching on: Press and hold the on/off button  until the device switches on. The device is in BT mode after switching on.

Switching off: Press and hold the on/off button  until the device switches off.

Pairing

The speaker must be paired with a Bluetooth® device in order to transfer and play audio files wirelessly.

1. Switch on the speaker; the device is immediately in BT mode. Use your Bluetooth® device, from which the audio files are to be played, to search for Bluetooth® audio devices (Bluetooth® on the audio source must be activated).
2. Select the "Soulvox" speaker from the list of devices found and confirm the connection. Your device is now paired with the Fontastic® Soulvox speaker. An acoustic signal will sound to confirm. The Bluetooth® indicator will stop flashing and remain lit in blue. Start the music player on your smartphone. The speaker will play the selected music.
3. The speaker will automatically connect to the last Bluetooth® device used. Briefly press the  button to disconnect the current Bluetooth® connection. The speaker will announce "disconnected." Other Bluetooth® devices will then be able to find and connect to the speaker.

Note: Once a device has been successfully paired, the speaker will automatically connect to the last paired device the next time it is used. The product can only be connected to one Bluetooth® device at a time.

If you are unsure how to pair your Bluetooth® device, please refer to the device's user manual. If you are using a Bluetooth® device without a display, switch it to pairing or connection mode and wait a few seconds until the connection with the Soulvox has been established.

Note: For wireless music streaming, the audio source must support the A2DP and AVRCP profiles in order to play and control music via the Soulvox.

Mode button

Press the mode button  to switch the playback mode between Bluetooth® and USB.





Music control (BT mode, USB mode)

To play or stop music, briefly press the start/stop button .

To skip to the previous track, press and hold the previous track button .

To skip to the next track, press and hold the next track button .

Playing music from USB storage

Insert a USB storage device into the USB port (14) of the Fontastic Soulvox. Once the USB stick is inserted, it will be automatically recognized and USB mode will be activated. The files stored on the device will be played directly. The music can be controlled using the ,  and  buttons. Briefly press the  button to return to Bluetooth mode.

NOTE: The USB stick supports storage sizes up to 32 GB and the MP3 audio format.

TWS (wireless connection of two Fontastic Soulvox speakers)



NOTE: TWS only works in conjunction with Bluetooth®

Turn on both Soulvox speakers (make sure both speakers are in Bluetooth® pairing mode). Press and hold the TWS button  on one of the two speakers to enter TWS connection mode. The speakers will connect to each other.

Once both speakers are connected, the TWS indicator on both speakers will light up green continuously.

The speaker with the blue flashing Bluetooth® indicator is the master speaker, while the other speaker with no Bluetooth® indicator is the slave speaker. Pair the master speaker with your Bluetooth® device as described under "Pairing."

The music will be played through both speakers.

Briefly press the TWS button  on either speaker to disconnect the TWS pairing. Press the TWS button  twice to clear the TWS pairing memory.

Sound settings

The Soulvox speaker has several sound modes. Briefly press the equalizer button  to scroll through the different sound settings.

LED lighting

Press the LED button  briefly to turn on the LED effect lighting.

Press the LED button  again briefly to change the lighting mode.

Press and hold the LED button  to turn off the LED effect lighting.

USB power bank:

The Soulvox USB port can be used to charge external devices. Connect the speaker's USB port to the charging port of your mobile phone or other digital devices using the USB cable. Devices are charged with a voltage of 5.0V== and a maximum output current of 2.0A.

Adjusting the volume

Increase volume: Briefly tap the volume+ button . Repeat this step until the desired volume is reached.

Decrease volume: Briefly press the volume- button . Repeat this step until the desired volume is reached.

Energy-saving function

Soulvox has an energy-saving function that turns the device off after 20 minutes of inactivity.

Turn the device back on by pressing and holding the on/off button .

Replacing/removing the battery

- Use a suitable Phillips screwdriver to remove the screws from the battery compartment on the underside of the Soulvox speaker (Fig. 1).
- Open the battery compartment by sliding the cover in the direction of the arrow (Fig. 2).
- Remove the battery pack and disconnect the plug connection (Fig. 2).
- To replace with new batteries, follow the steps in reverse order.

Fig.1

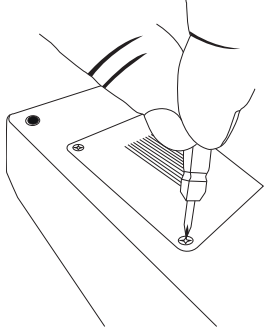

Fig.2

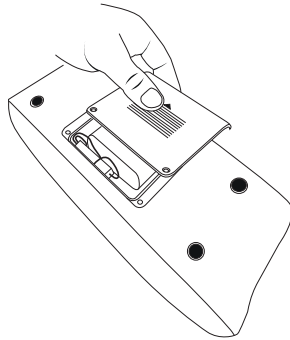
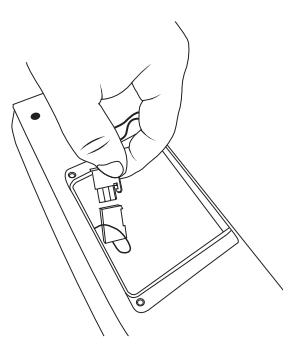

Fig.3



Note: Opening the battery compartment by unauthorized persons will void the warranty with regard to the IP protection class.

We recommend having the battery replaced by a specialist workshop.

Technical data:

- Functions: Music via BT/USB, hands-free kit
- Wireless version: 5.4
- Output power: 50 watts RMS
- Speakers: 1 x woofer + 2 x tweeters + 2 x passive
- USB flash disk music player, 32 GB, MP3 format
- LED light effects
- TWS function
- EQ function
- USB power bank function
- USB output: 5.0V= \pm / 2.0 A max. 10.0W
- Battery: Lithium, 4000 mAh, 7.4 V
- USB charging port type C
- Charging input: 5.0V= \pm / 3.0 A
- LED status indicator
- IP protection class: IPX6
- Housing material: Plastic
- Carrying handle made of braided rope and rubberized coating
- Dimensions: 302 x 128 x 136 mm
- Weight: 2.2 kg

Safety instructions:

- Never open the device
- Do not immerse the device in water and protect it from moisture.
- Never connect cables by force.
- Keep electrical devices away from children.
- Unplug electronic devices from the mains if they are not needed for a longer period of time.
- Do not use the device if it shows visible damage

No liability is accepted for any damage resulting from incorrect operation.

If you require technical support, please contact our support team by email at service@fontastic.eu.

Information on the Data Protection Act

This product complies with EU Regulation 2023/2854. The following information relates to data collection, storage, and user rights for the "Soulvox" Bluetooth speaker:

- Data collected: Pairing status, battery status, touch control operations (play/pause, volume, call management), and microphone activity (on/off).
- Data format: Bluetooth protocol, binary signals.
- Data volume: Very low, only a few bytes per session.
- Real-time transmission: Yes, status and control data are transmitted in real time via Bluetooth 5.4.
- Storage: Temporary storage in the speaker. No cloud storage is used.
- Retention: Data is only stored until the device is paired or reset.
- User access: Data is accessible via the Bluetooth connection and is displayed on the smartphone.
- Deletion: Possible by resetting to factory settings or by unpairing the device from the phone.
- Data transfer: No data is transferred to third parties.
- Note: This product does not store any personal data.



We hereby declare that this device bears the CE mark in accordance with the regulations and specifications. It therefore complies with the essential requirements of (RED) 2014/53/EU, RoHS 2 2011/65/EU, and Directive 2023/1542/EU. The full text of the EU Declaration of Conformity is available at the following Internet address: www.d-parts.de/Konfo

Note on environmental protection:



From the date of implementation of European Directive 2012/19/EU into national law, the following applies: Electrical and electronic equipment must not be disposed of with household waste. Consumers are legally obliged to return electrical and electronic equipment at the end of its service life to designated public collection points or to the point of sale. Details are regulated by the respective state law. The symbol on the product, the instruction manual, or the packaging indicates these regulations. By recycling, reusing, or other forms of recycling old devices, you are making an important contribution to protecting our environment. In Germany, the above disposal rules apply to batteries and rechargeable batteries in accordance with the Battery Ordinance.

Manual del usuario

Gracias por elegir el altavoz para fiestas Fontastic® «Soulvox».

Lea atentamente el manual de instrucciones y tenga en cuenta las instrucciones de seguridad.

Contenido del embalaje:

- Altavoz inalámbrico Fontastic® Soulvox
- Cable USB tipo C
- Manual de instrucciones

Resumen

1. Altavoz pasivo/iluminación LED
2. Indicador LED BT
3. Indicador de capacidad de la batería
4. Indicador TWS
5. Altavoz pasivo/iluminación LED
6. Botón de encendido/apagado
7. Botón de modo
8. Botón de inicio/parada
9. Título anterior/volumen
10. Título siguiente/volumen
11. Botón de efecto LED
12. Botón del ecualizador
13. Botón TWS
14. Conexión USB
15. Conexión de carga USB-C
16. Compartimento de la batería

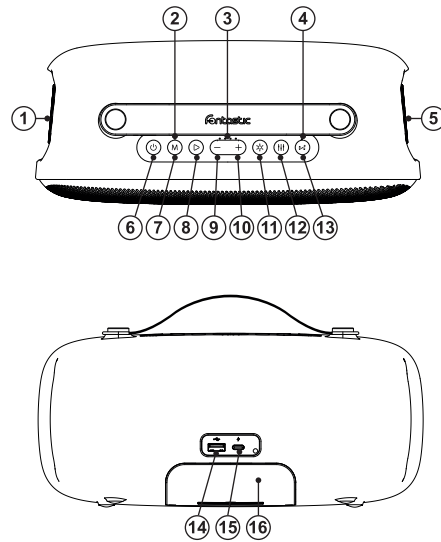

Puesta en marcha

Carga de la batería

Para cargar la batería integrada del altavoz, enchufe una fuente de alimentación a una toma de corriente protegida con fusible. Enchufe el conector de carga al puerto de carga (15) del altavoz. Durante el proceso de carga, los LED del indicador de capacidad de la batería parpadearán sucesivamente. Cuando la batería esté completamente cargada, el cuarto indicador LED se iluminará en blanco.

Atención: cargue completamente el dispositivo antes de utilizarlo por primera vez.



Fuente de alimentación no incluida. La potencia suministrada por el cargador debe estar entre un mínimo de 10 vatios y un máximo de 30 vatios para alcanzar la velocidad de carga máxima.

Encendido/apagado

Encendido: mantenga pulsado el botón de encendido/apagado hasta que el dispositivo se encienda. Una vez encendido, el dispositivo se encuentra en modo BT.

Apagado: mantenga pulsado el botón de encendido/apagado hasta que el dispositivo se apague.

Emparejamiento

El altavoz debe emparejarse con un dispositivo Bluetooth® para transmitir y reproducir archivos de audio de forma inalámbrica.

1. Encienda el altavoz; el dispositivo se encuentra directamente en modo BT. Busque con su dispositivo Bluetooth® desde el que se reproducirán los archivos de audio los dispositivos de audio Bluetooth® (Bluetooth® en la fuente de audio debe estar activado).
2. Seleccione el altavoz «Soulvox» de la lista de dispositivos encontrados y confirme la conexión. Su dispositivo ya está emparejado con el altavoz Fontastic® Soulvox. Se emitirá una señal acústica para confirmar la conexión. El indicador Bluetooth® dejará de parpadear y se iluminará en azul de forma permanente. Inicie el reproductor de música de su smartphone. El altavoz reproducirá la música seleccionada.
3. El altavoz se conecta automáticamente al último dispositivo Bluetooth® utilizado. Pulse brevemente el botón para desconectar la conexión Bluetooth® actual. El altavoz emitirá el mensaje «disconnected» (desconectado). A continuación, otros dispositivos Bluetooth® podrán encontrar el altavoz y conectarse a él.

Nota: Una vez que un dispositivo se ha emparejado correctamente, el altavoz se conectará automáticamente al último dispositivo emparejado la próxima vez que se utilice. El producto solo se puede conectar a un dispositivo Bluetooth® a la vez.

Si no está seguro de cómo funciona el emparejamiento en su dispositivo Bluetooth®, consulte el manual de instrucciones del dispositivo. Si utiliza un dispositivo Bluetooth® sin pantalla, póngalo en modo de emparejamiento o conexión y espere unos segundos hasta que se establezca la conexión con el Soulvox.

Nota: Para la transmisión inalámbrica de música, la fuente de audio debe ser compatible con los perfiles A2DP y AVRCP para reproducir y controlar la música a través del Soulvox.

Tecla de modo

Pulse la tecla de modo para cambiar el modo de reproducción entre Bluetooth® y USB.

Control de música (modo BT, modo USB)

Para reproducir o detener la música, pulse brevemente el botón de inicio/parada .

Para saltar a la pista anterior, mantenga pulsado el botón de pista anterior .

Para saltar a la pista siguiente, mantenga pulsado el botón de pista siguiente .

Reproducir música desde una memoria USB

Inserte un dispositivo de almacenamiento USB en el puerto USB (14) del Fontastic Soulvox. Una vez insertada la memoria USB, esta se detectará automáticamente y se activará el modo USB. Los archivos almacenados en el dispositivo se reproducirán directamente. La música se puede controlar con los botones , y . Pulse brevemente el botón para volver al modo Bluetooth.

NOTA: La memoria USB admite tamaños de almacenamiento de hasta 32 GB y el formato de audio MP3.

TWS (conexión inalámbrica de dos altavoces Fontastic Soulvox)

NOTA: TWS solo funciona en combinación con Bluetooth®

Encienda ambos altavoces Soulvox (asegúrese de que ambos altavoces estén en modo de emparejamiento Bluetooth®). Mantenga pulsado el botón TWS de uno de los dos altavoces para acceder al modo de conexión TWS. Los altavoces se conectarán entre sí. Una vez conectados ambos altavoces, el indicador TWS de ambos altavoces se iluminará en verde de forma permanente.

El altavoz cuyo indicador Bluetooth® parpadea en azul es el altavoz maestro, mientras que el otro, cuyo indicador Bluetooth no se ilumina, es el altavoz esclavo. Empareje el altavoz maestro con su dispositivo Bluetooth®, tal y como se describe en el apartado «Emparejar». La música se reproduce a través de ambos altavoces.

Pulse brevemente el botón TWS en uno de los dos altavoces para desconectar el emparejamiento TWS. Pulse dos veces el botón TWS para borrar la memoria de emparejamiento TWS.

Ajuste de sonido

El altavoz Soulvox dispone de varios modos de sonido. Pulse brevemente el botón del ecualizador para desplazarse por los diferentes ajustes de sonido.

Iluminación LED

Pulse brevemente el botón LED para activar la iluminación LED.

Vuelva a pulsar brevemente el botón LED para cambiar el modo de iluminación.

Mantenga pulsado el botón LED para desactivar la iluminación LED.

Batería externa USB:

El puerto USB del Soulvox se puede utilizar para cargar dispositivos externos. Conecte el puerto USB del altavoz al puerto de carga del teléfono móvil u otros dispositivos digitales mediante el cable USB.

Los dispositivos se cargan con una tensión de 5.0V y una intensidad de corriente de salida máxima de 2.0A.

Ajuste del volumen

Aumentar el volumen: pulse brevemente la tecla de volumen . Repita este paso hasta alcanzar el volumen deseado.

Bajar el volumen: pulse brevemente el botón de volumen . Repita este paso hasta alcanzar el volumen deseado.

Función de ahorro de energía

Soulvox dispone de una función de ahorro de energía que apaga el dispositivo tras 20 minutos si no se realiza ninguna acción.

Vuelva a encender el dispositivo pulsando y manteniendo pulsado el botón de encendido/apagado .

Cambiar/extraer la batería

- Con un destornillador de estrella adecuado, retire los tornillos del compartimento de la batería situado en la parte inferior del altavoz Soulvox (fig. 1).
- Abra el compartimento de la batería deslizando la tapa en la dirección de la flecha (fig. 2).
- Retire el bloque de baterías y desconecte el conector (fig. 2).
- Para sustituir las baterías por otras nuevas, siga los pasos en orden inverso.

fig.1

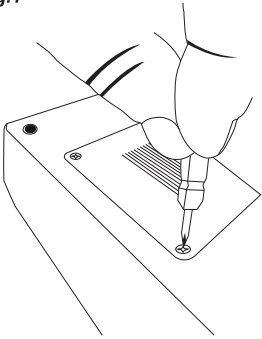

fig.3

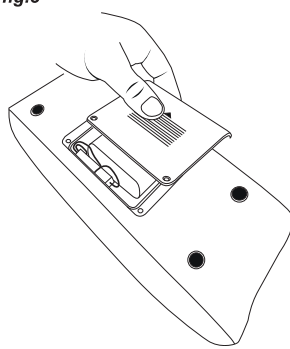
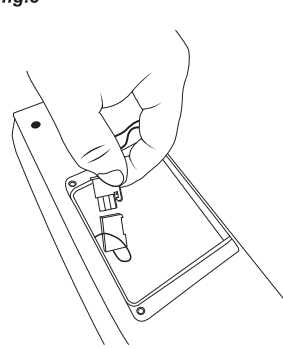

fig.3



Nota: Si personas no autorizadas abren el compartimento de las baterías, se anulará la garantía relativa a la clase de protección IP.

Recomendamos que la sustitución de las baterías se realice en un taller especializado.

Datos técnicos:

- Funciones: música a través de BT/USB, dispositivo manos libres
- Versión inalámbrica: 5.4
- Potencia de salida: 50 vatios RMS
- Altavoces: 1 x woofer + 2 x tweeters + 2 x pasivos
- Reproductor de música con memoria USB, 32 GB, formato MP3
- Efectos de luz LED
- Función TWS
- Función EQ
- Función de batería externa USB
- Salida USB: 5.0V= / 2.0 A max. 10.0W
- Batería: litio, 4000 mAh, 7,4 V
- Conector de carga USB tipo C
- Entrada de carga: 5.0V= / 3.0 A
- Indicador de estado LED
- Clase de protección IP: IPX6
- Material de la carcasa: plástico
- Asa de transporte de cuerda trenzada y revestimiento de goma
- Dimensiones: 302 x 128 x 136 mm
- Peso: 2,2 kg

Indicaciones de seguridad:

- No abra nunca el dispositivo
- No sumerja el dispositivo en agua y protéjalo de la humedad.
- Nunca conecte los cables a la fuerza.
- Mantenga los dispositivos eléctricos lejos del alcance de los niños.
- Desconecte los dispositivos electrónicos de la red eléctrica si no los va a utilizar durante un periodo de tiempo prolongado.

- No utilice el dispositivo si presenta daños visibles
- No se asumirá ninguna responsabilidad por los daños que puedan producirse en caso de uso incorrecto.

Si necesita asistencia técnica, póngase en contacto con nuestro equipo de asistencia por correo electrónico en la dirección service@fontastic.eu.

Información sobre la ley de protección de datos

Este producto cumple con el Reglamento (UE) 2023/2854. La siguiente información se refiere a la recopilación de datos, el almacenamiento y los derechos de los usuarios del altavoz Bluetooth «Soulvox»:

- Datos recopilados: estado de emparejamiento, estado de la batería, operaciones de control táctil (reproducción/pausa, volumen, gestión de llamadas) y actividad del micrófono (encendido/apagado).
- Formato de datos: protocolo Bluetooth, señales binarias.
- Volumen de datos: muy bajo, solo unos pocos bytes por sesión.
- Transmisión en tiempo real: sí, los datos de estado y control se transmiten en tiempo real a través de Bluetooth 5.4.
- Almacenamiento: almacenamiento temporal en el altavoz. No se utiliza almacenamiento en la nube.
- Conservación: los datos solo se almacenan hasta que se empareja o se restablece el dispositivo.
- Acceso del usuario: se puede acceder a los datos a través de la conexión Bluetooth y se muestran en el smartphone.
- Eliminación: posible mediante el restablecimiento de los ajustes de fábrica o el desemparejamiento del dispositivo del teléfono.
- Transmisión de datos: no se transmiten datos a terceros.
- Nota: este producto no almacena datos personales.

 Por la presente declaramos que este dispositivo lleva el marcado CE de conformidad con las disposiciones y especificaciones. Por lo tanto, cumple los requisitos esenciales de la (RED) 2014/53/UE, así como de la RoHS 2 2011/65/UE y de la Directiva 2023/1542/UE. El texto completo de la declaración de conformidad de la UE está disponible en la siguiente dirección de Internet: www.d-parts.de/Konfo

Nota sobre la protección del medio ambiente:



A partir de la fecha de transposición de la Directiva europea 2012/19/UE al Derecho nacional, se aplicará lo siguiente: Los aparatos eléctricos y electrónicos no deben desecharse junto con la basura doméstica. El consumidor está obligado por ley a devolver los aparatos eléctricos y electrónicos al final de su vida útil a los puntos de recogida públicos habilitados para ello o al punto de venta. Los detalles al respecto se regulan en la legislación regional correspondiente. El símbolo que aparece en el producto, en las instrucciones de uso o en el embalaje hace referencia a estas disposiciones. Con el reciclaje, la reutilización de materiales u otras formas de reciclaje de aparatos usados, usted contribuye de manera importante a la protección de nuestro medio ambiente. En Alemania, las normas de eliminación mencionadas anteriormente se aplican, según el reglamento sobre baterías, a las pilas y acumuladores.

Manuale di istruzioni

Grazie per aver scelto l'altoparlante Fontastic® Party "Soulvox".
Leggere attentamente le istruzioni per l'uso e osservare le avvertenze di sicurezza.

Contenuto della confezione:

- Altoparlante wireless Fontastic® Soulvox
- Cavo USB tipo C
- Istruzioni per l'uso

Panoramica

1. Altoparlante passivo/illuminazione LED ad effetto
2. Spia BT
3. Indicatore della capacità della batteria
4. Indicatore TWS
5. Altoparlante passivo/illuminazione LED ad effetto
6. Tasto di accensione/spegnimento
7. Tasto modalità
8. Tasto avvio/arresto
9. Brano precedente/Volume-
10. Brano successivo/Volume+
11. Tasto effetti LED
12. Tasto equalizzatore
13. Tasto TWS
14. Porta USB
15. Porta di ricarica USB-C
16. Vano batteria

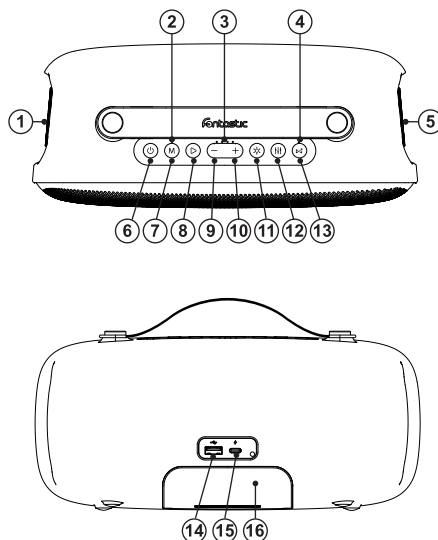

Messa in funzione

Ricaricare la batteria

Per caricare la batteria integrata dell'altoparlante, collegare un alimentatore a una presa di corrente protetta. Inserire il connettore di ricarica nella porta di ricarica (15) dell'altoparlante. Durante il processo di ricarica, i LED dell'indicatore di capacità della batteria lampeggiano in sequenza. Quando la batteria è completamente carica, il quarto LED si illumina di bianco.

Attenzione: caricare completamente il dispositivo prima della prima messa in funzione.



Alimentatore non incluso. La potenza fornita dal caricabatterie deve essere compresa tra un minimo di 10 Watt e un massimo di 30 Watt per raggiungere la massima velocità di ricarica.

Accensione/spegnimento

Accensione: tenere premuto il tasto di accensione/spegnimento fino all'accensione del dispositivo. Dopo l'accensione, il dispositivo si trova in modalità BT.

Spegnimento: tenere premuto il tasto di accensione/spegnimento fino a quando il dispositivo non si spegne.

Accoppiamento

L'altoparlante deve essere accoppiato con un dispositivo Bluetooth® per trasmettere e riprodurre file audio in modalità wireless.

1. Accendere l'altoparlante, il dispositivo si trova direttamente in modalità BT. Con il dispositivo Bluetooth® dal quale si desidera riprodurre i file audio, cercare i dispositivi audio Bluetooth® (Bluetooth® sulla sorgente audio deve essere attivato).
2. Selezionare l'altoparlante "Soulvox" dall'elenco dei dispositivi trovati e confermare la connessione. Il dispositivo è ora accoppiato con l'altoparlante Fontastic® Soulvox. Un segnale acustico conferma l'operazione. L'indicatore Bluetooth® smette di lampeggiare e rimane acceso con luce blu fissa. Avviare il lettore musicale dello smartphone. L'altoparlante riproduce la musica selezionata.
3. L'altoparlante si collega automaticamente all'ultimo dispositivo Bluetooth® utilizzato. Premere brevemente il tasto per interrompere la connessione Bluetooth® corrente. L'altoparlante emette il messaggio "disconnected" (disconnesso). A questo punto, altri dispositivi Bluetooth® possono trovare l'altoparlante e connettersi ad esso.

Nota: dopo che un dispositivo è stato accoppiato con successo, l'altoparlante si connette automaticamente all'ultimo dispositivo accoppiato al successivo utilizzo. Il prodotto può essere collegato solo a un dispositivo Bluetooth® alla volta.

Se non si è sicuri di come funziona l'accoppiamento con il proprio dispositivo Bluetooth®, consultare il manuale d'uso del dispositivo. Se si utilizza un dispositivo Bluetooth® senza display, impostarlo in modalità di accoppiamento o connessione e attendere alcuni secondi fino a quando non viene stabilita la connessione con Soulvox.

Nota: per lo streaming musicale wireless, la sorgente audio deve supportare i profili A2DP e AVRCP per riprodurre e controllare la musica tramite Soulvox.

Tasto modalità

Premere il tasto modalità M per passare dalla modalità di riproduzione Bluetooth® a quella USB e viceversa.

Controllo della musica (modalità BT, modalità USB)

Per riprodurre o interrompere la riproduzione della musica, premere brevemente il tasto Start/Stop .

Per passare al brano precedente, tenere premuto il tasto Brano precedente .

Per passare al brano successivo, tenere premuto il tasto Brano successivo .

Riproduzione di musica da memoria USB

Inserisci una memoria USB nella porta USB (14) del Fontastic Soulvox. Una volta inserita, la chiavetta USB viene riconosciuta automaticamente e la modalità USB viene attivata. I file memorizzati sulla memoria vengono riprodotti direttamente. La musica può essere controllata con i tasti , e . Premi brevemente il tasto M per tornare alla modalità Bluetooth.

NOTA: la chiavetta USB supporta capacità di memoria fino a 32 GB e il formato audio MP3.

TWS (connessione wireless tra due altoparlanti Fontastic® Soulvox)

NOTA: TWS funziona solo in combinazione con Bluetooth®

Accendere entrambi gli altoparlanti Soulvox (assicurarsi che entrambi gli altoparlanti siano in modalità di accoppiamento Bluetooth®). Premere a lungo il tasto TWS su uno dei due altoparlanti per richiamare la modalità di connessione TWS. Gli altoparlanti si connettono tra loro. Una volta che entrambi gli altoparlanti sono collegati, l'indicatore TWS di entrambi gli altoparlanti rimane acceso con luce verde fissa.

L'altoparlante con l'indicatore Bluetooth® lampeggiante in blu è l'altoparlante master, mentre l'altro, con l'indicatore Bluetooth® spento, è l'altoparlante slave. Accoppiare l'altoparlante master con il dispositivo Bluetooth®, come descritto al punto "Accoppiamento". La musica viene riprodotta su entrambi gli altoparlanti.

Premere brevemente il tasto TWS su uno dei due altoparlanti per disattivare l'accoppiamento TWS. Premere due volte il tasto TWS per cancellare la memoria di accoppiamento TWS.

Impostazione del suono

L'altoparlante Soulvox dispone di diverse modalità audio. Premendo brevemente il tasto equalizzatore è possibile scorrere le diverse impostazioni audio.

Illuminazione LED

Premendo brevemente il tasto LED si attiva l'illuminazione con effetti LED.

Premendo nuovamente il tasto LED si cambia la modalità di illuminazione.

Premendo a lungo il tasto LED si disattiva l'illuminazione con effetti LED.

Powerbank USB:

la porta USB del Soulvox può essere utilizzata per ricaricare dispositivi esterni. Collegare la porta USB dell'altoparlante alla porta di ricarica del cellulare o di altri dispositivi digitali tramite il cavo USB.

I dispositivi vengono ricaricati con una tensione di 5.0V== e una corrente di uscita massima di 2.0A.

Regolazione del volume

Aumentare il volume: toccare brevemente il tasto volume . Ripetere questo passaggio fino a raggiungere il volume desiderato.

Diminuire il volume: toccare brevemente il tasto volume . Ripetere questa operazione fino a raggiungere il volume desiderato.

Funzione di risparmio energetico

Soulvox dispone di una funzione di risparmio energetico che, in assenza di attività, spegne il dispositivo dopo 20 minuti. Riaccendere il dispositivo tenendo premuto il tasto di accensione/spegnimento .

Sostituzione/rimozione della batteria

- Con un cacciavite a croce adatto, rimuovere le viti del vano batteria sul lato inferiore dell'altoparlante Soulvox (fig. 1).
- Aprire il vano batteria spingendo il coperchio nella direzione della freccia (fig. 2).
- Rimuovere il blocco batteria e scollegare il connettore (fig. 2).
- Per sostituire le batterie con batterie nuove, procedere in ordine inverso.

fig.1

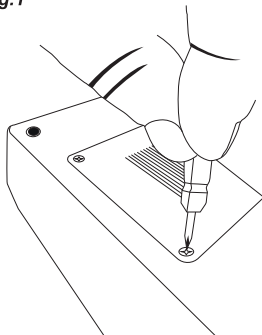

fig.3

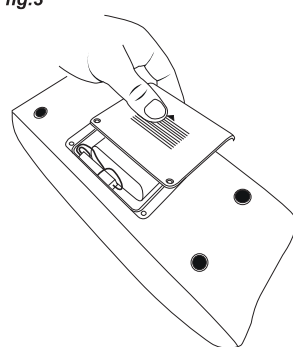
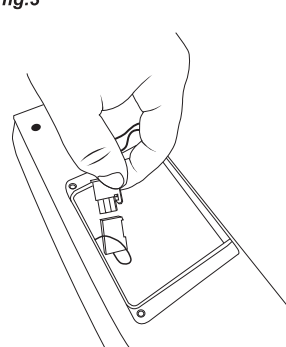

fig.3



Nota: l'apertura del vano batterie da parte di persone non autorizzate comporta la decadenza della garanzia relativa alla classe di protezione IP.

Si consiglia di far sostituire la batteria da un'officina specializzata.

Dati tecnici:

- Funzioni: musica tramite BT/USB, vivavoce
- Versione wireless: 5.4
- Potenza di uscita: 50 Watt RMS
- Altoparlanti: 1 x woofer + 2 x tweeter + 2 x passivi
- Lettore musicale USB flash disk, 32 GB, formato MP3
- Effetti luminosi a LED
- Funzione TWS
- Funzione EQ
- Funzione power bank USB
- Uscita USB: 5.0V= $\overline{\text{=}}$ / 2.0 A max. 10.0W
- Batteria: litio, 4000 mAh, 7,4 V
- Porta di ricarica USB tipo C
- Ingresso di ricarica: 5.0V= $\overline{\text{=}}$ / 3.0 A
- Indicatore di stato LED
- Classe di protezione IP: IPX6
- Materiale dell'alloggiamento: plastica
- Maniglia di trasporto in corda intrecciata e rivestimento gommato
- Dimensioni: 302 x 128 x 136 mm
- Peso: 2,2 kg

Avvertenze di sicurezza:

- Non aprire mai il dispositivo
- Non immergere il dispositivo in acqua e proteggerlo dall'umidità.
- Non collegare mai i cavi con forza.
- Tenere gli apparecchi elettrici lontani dalla portata dei bambini.
- Scollegare gli apparecchi elettronici dalla rete elettrica se non vengono utilizzati per un periodo di tempo prolungato.
- Non utilizzare il dispositivo se presenta danni visibili

In caso di uso improprio, non si assume alcuna responsabilità per eventuali danni.

Se avete bisogno di assistenza tecnica, contattate il nostro team di assistenza all'indirizzo e-mail service@fontastic.eu.

Informazioni sulla legge sulla protezione dei dati

Questo prodotto è conforme al regolamento UE 2023/2854. Le seguenti informazioni si riferiscono alla raccolta dei dati, alla memorizzazione e ai diritti degli utenti per l'altoparlante Bluetooth "Soulvox":

- Dati raccolti: stato di accoppiamento, stato della batteria, operazioni di controllo touch (riproduzione/pausa, volume, gestione delle chiamate) e attività del microfono (accesso/spento).
- Formato dei dati: protocollo Bluetooth, segnali binari.
- Volume dei dati: molto basso, solo pochi byte per sessione.
- Trasmissione in tempo reale: sì, i dati di stato e di controllo vengono trasmessi in tempo reale tramite Bluetooth 5.4.
- Memorizzazione: memorizzazione temporanea nell'altoparlante. Non viene utilizzata alcuna memoria cloud.
- Conservazione: i dati vengono conservati solo fino a quando il dispositivo non viene accoppiato o ripristinato.
- Accesso utente: i dati sono accessibili tramite la connessione Bluetooth e vengono visualizzati sullo smartphone.
- Cancellazione: possibile ripristinando le impostazioni di fabbrica o disaccoppiando il dispositivo dal telefono.
- Trasmissione dei dati: nessun dato viene trasmesso a terzi.
- Nota: questo prodotto non memorizza dati personali.



Con la presente dichiariamo che questo dispositivo reca il marchio CE in conformità con le disposizioni e i requisiti. È quindi conforme ai requisiti fondamentali della direttiva (RED) 2014/53/UE, della direttiva RoHS 2 2011/65/UE e della direttiva 2023/1542/UE.

Il testo completo della dichiarazione di conformità UE è disponibile al seguente indirizzo Internet: www.d-parts.de/Konfo

Nota sulla protezione dell'ambiente:



A partire dalla data di attuazione della direttiva europea 2012/19/UE nella legislazione nazionale, si applica quanto segue: Gli apparecchi elettrici ed elettronici non devono essere smaltiti insieme ai rifiuti domestici.

Il consumatore è tenuto per legge a restituire gli apparecchi elettrici ed elettronici alla fine del loro ciclo di vita ai centri di raccolta pubblici appositamente istituiti o al punto vendita. I dettagli sono regolati dalla legislazione nazionale vigente. Il simbolo riportato sul prodotto, nelle istruzioni per l'uso o sulla confezione indica queste disposizioni. Con il riciclaggio, il recupero dei materiali o altre forme di recupero dei vecchi apparecchi, contribuite in modo significativo alla protezione dell'ambiente. In Germania, le norme di smaltimento sopra menzionate si applicano, secondo il regolamento sulle batterie, anche alle batterie e agli accumulatori.

Improvement and changes of the technical specifications and other data's could be made without prior notice.
The Bluetooth® word mark and logos are owned by the Bluetooth SIG, Inc. and any use of such marks is under license.
Registered trademarks are the property of their respective owners.

Fontastic, by D-Parts GmbH
Birkenweier Str. 16 • 63505 Langenselbold, Germany, www.d-parts.de

V1_11_25