

fantastic®

Wireless speaker

2-in-1 TWS | 2x10 watts | LED light effect

Cora



D	<u>Bedienungsanleitung</u>	<u>1</u>
GB	<u>User manual</u>	<u>6</u>
F	<u>Mode d'emploi</u>	<u>11</u>
E	<u>Instrucciones de uso</u>	<u>16</u>
I	<u>Istruzioni per l'uso</u>	<u>21</u>
NL	<u>Gebruiksaanwijzing</u>	<u>26</u>

Bedienungsanleitung

Vielen Dank für den Kauf des drahtlosen Lautsprechers Cora. Cora besteht aus 2 TWS-Lautsprechereinheiten die je nach Belieben zusammengesetzt oder einzeln aufgestellt werden können und für perfekten Raumklang sorgen. Der außergewöhnliche ausgleichene Klang des Cora verbunden mit einem tiefen Bass zeichnen den Fontastic Lautsprecher Cora aus. Viel Vergnügen beim Einsatz des Fontastic Lautsprechers.

Bitte lesen Sie die Bedienungsanleitung sorgfältig und beachten Sie die Sicherheitshinweise.

Verpackungsinhalt:

- Lautsprecher Cora
- Dual USB-Typ-C Ladekabel
- Bedienungsanleitung

Übersicht:

1. Lautstärke-/Vorheriger Titel
2. Lautstärke +/Nächster Titel
3. LED-Effektbeleuchtung
4. Ein-Aus / Multifunktions Taste
5. AUX IN-Eingang
6. MicroSD-Steckplatz
7. Typ-C-Ladeanschluss mit LED-Anzeige

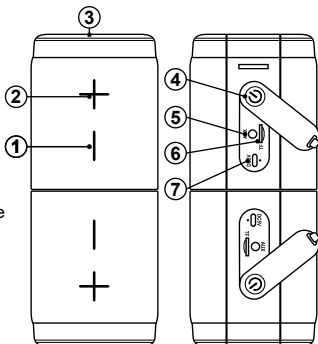

Lautsprecher Aufladen

Beide Cora Einheiten sind mit einem internen, wieder aufladbarem Lithium-Ion Akku ausgestattet. Verbinden Sie das Dual USB-Typ-C Ladekabel, welches im Lieferumfang enthalten ist, mit dem USB-Typ-C USB Ladeanschluss der beiden Cora Einheiten. Verbinden Sie den USB-A Stecker mit einem USB-Ladegerät (5V, 1A, nicht im Lieferumfang enthalten), oder einem USB-A Anschluss eines Computers. Die LED-Anzeige leuchtet rot, um den Ladestatus des Lautsprechers anzuzeigen; wenn er vollständig geladen ist, leuchtet die LED blau.

Hinweis: Laden Sie beide Einheiten vor der ersten Inbetriebnahme vollständig auf.

Bei niedrigem Batteriestand ertönt die Sprachansage einige Male, bevor sich das Gerät automatisch ausschaltet.

Ein-/Ausschalten

Zum Einschalten des Lautsprechers drücken und halten Sie die Ein-/Aus-Taste  gedrückt. Das Gerät schaltet sich ein. Die Status LED blinkt blau, das Gerät befindet sich im Kopplungs-Modus.

Zum Ausschalten des Lautsprechers halten Sie die Ein-/Aus-Taste  gedrückt. Das Gerät schaltet sich aus, die Status LED erlischt.

Hinweis: Sollte bei Einschalten eine SD-Karte stecken oder ein Gerät über AUX-In verbunden sein, startet der Lautsprecher im entsprechenden Modus.

Koppeln

Der Lautsprecher muss mit einem Bluetooth® Gerät gekoppelt werden, um Audiodateien kabellos zu empfangen und auszugeben.

1. Schalten Sie einen Lautsprecher ein, das Gerät befindet sich direkt im BT-Modus. Suchen Sie mit Ihrem Bluetooth® Gerät, von dem die Audiodateien abgespielt werden sollen nach Bluetooth® Audiogeräten (Bluetooth® auf Audioquelle muss aktiviert sein).
2. Wählen Sie den Lautsprecher „Cora“ aus der Liste gefundener Geräte aus und bestätigen Sie die Verbindung. Ihr Gerät ist nun mit dem Lautsprecher Fontastic® Cora gekoppelt. Zur Bestätigung ertönt akustisches Signal.

Hinweis: Nachdem ein Gerät erfolgreich gekoppelt wurde, verbindet sich der Lautsprecher bei der nächsten Verwendung automatisch mit dem zuletzt gekoppelten Gerät. Das Produkt kann jeweils nur mit einem Bluetooth-Gerät verbunden werden, und die Verbindung kann während des Betriebs nicht unterbrochen werden.

Falls Sie nicht sicher sind, wie das Pairing bei Ihrem Bluetooth®-Gerät funktioniert, schauen Sie bitte in der Bedienungsanleitung des Gerätes nach.

Hinweis: Wenn die Verbindung verloren geht oder der Sender kurzzeitig getrennt wird, versucht Cora automatisch die Verbindung wiederherzustellen. Wenn die Verbindung nach wenigen Sekunden nicht wiederhergestellt werden kann, starten Sie den Kopplungs-Vorgang erneut.

TWS (Verbindung beider Lautsprecher-Einheiten)

Verbinden Sie die beiden Cora-Lautsprecher-Einheiten miteinander, um ein beeindruckendes Klangerlebnis und perfekten Raumklang zu erhalten. Um zwei Cora-Lautsprecher miteinander zu verbinden, schalten Sie beide Lautsprecher ein. Die beiden Lautsprecher-Einheiten verbinden sich automatisch miteinander. Einer der beiden Lautsprecher geht in den BT-Modus, um sich mit dem Smartphone zu verbinden.

Musiksteuerung

(BT-Modus, MicroSD-Modus)

Um Musik abzuspielen oder zu stoppen, drücken Sie kurz die Multifunktions-taste .

Um zum vorherigen Titel zu springen, drücken Sie lange die Lautstärke-/Vorheriger Titel-Taste .

Um zum nächsten Titel zu springen, drücken Sie lange die Lautstärke +/Nächster Titel-Taste .

Hinweis: Für das drahtlose Musikstreaming muss die Audioquelle das A2DP und AVRCP Profil unterstützen, um Musik über den Cora wiederzugeben und zu steuern.

Musik von SD-Karte wiedergeben

Stecken Sie eine MicroSD-Karte in den Kartensteckplatz des Fontastic Cora. Der SD-Kartenmodus startet automatisch und die auf dem Medium gespeicherten Dateien werden abgespielt.

Hinweis: Es wird das Audio Format MP3 und Speicherkarten bis 64GB unterstützt.

Aux-Modus

Schließen Sie ein 3,5 mm Audiokabel am Aux-Eingang des Fontastic Cora an. Starten Sie die Wiedergabe der Inhalte des externen Geräts. Die auf dem Gerät abgespielte Musik wird über den Lautsprecher ausgegeben.

Hinweis: Die Tasten zur Musiksteuerung haben im Aux-Modus keine Funktion. Die Musik muss auf der Audioquelle gesteuert werden.

LED-Beleuchtung

Durch dreimaliges Drücken der Multifunktions-taste  kann die LED-Beleuchtung aus- oder eingeschaltet werden. Die Beleuchtung kann über eine der beiden Einheiten geschaltet werden.

Lautstärkeeinstellung

Erhöhen: Halten Sie die Volume+ Taste  so lange gedrückt, bis die gewünschte Lautstärke erreicht ist.

Verringern: Halten Sie die Volume - Taste  so lange gedrückt, bis die gewünschte Lautstärke erreicht ist.

Lautsprecher Einheiten trennen/zusammensetzen

Nehmen Sie zum Trennen der Einheiten das Gerät in beide Hände und drehen Sie die Einheiten gegeneinander. Gehen Sie zum Zusammensetzen umgekehrt vor.

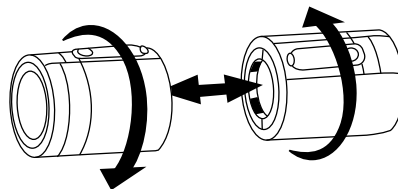

Sicherheitshinweise:

- Öffnen Sie niemals das Gerät
- Tauchen Sie das Gerät nicht in Wasser und schützen Sie es vor Feuchtigkeit.
- Kabel nie mit Gewalt anschließen.
- Halten Sie Elektrogeräte fern von Kindern.
- Entfernen Sie elektronische Geräte vom Netz, wenn Sie für einen längeren Zeitraum nicht gebraucht werden.
- Das Gerät nicht benutzen, wenn es sichtbare Schäden aufweist

Technische Daten:

- Modell: BS-L600
- BT-Version: V 5.3, 10 m Reichweite
- Lautsprecher-Ausgangsleistung: 2 x 10 W
- Größe der Treibereinheit: 2 x 57 mm
- Frequenz: 20HZ-20KHZ
- TWS-Funktion
- Micro-SD-Kartenleser (bis 64GB)
- Unterstützte Audioformate: MP3
- AUX-Eingangsbuchse
- LED-Lichteffekt
- Eingebauter Akku: 2 x 3.7V Lithium / 2000mAh
- Ladeanschluss: USB-Typ-C
- Ladeeingang: 5.0V / 1.0A
- Spieldauer: Bis zu 3 Stunden bei 100% Lautstärke
- Gehäuse-Material: ABS mit Polyester-Gewebe überzogen
- IP-Schutzklasse: IPX5
- Abmessungen: 82 x 82 x 201 mm
- Gewicht: 752 g

Bei falscher Bedienung wird keine Haftung für eventuelle Schäden übernommen.

Falls Sie Technischen Support benötigen, kontaktieren Sie bitte unser Support-Team per E-Mail unter der Adresse service@fontastic.eu.

CE Hiermit erklären wir, dass dieses Gerät die CE-Kennzeichnung gemäß den Bestimmungen und Vorgaben trägt. Es entspricht somit den grundlegenden Anforderungen der (RED) 2014/53/EU, sowie der RoHS 2 2011/65/EU Richtlinie. Der vollständige Text der EU-Konformitätserklärung ist unter der folgenden Internetadresse verfügbar: www.d-parts.de/Konfo

Hinweis zum Umweltschutz:

Ab dem Zeitpunkt der Umsetzung der europäischen Richtlinie 2012/19/EU in nationales Recht gilt folgendes:
 Elektrische und elektronische Geräte dürfen nicht mit dem Hausmüll entsorgt werden. Der Verbraucher ist gesetzlich verpflichtet, elektrische und elektronische Geräte am Ende ihrer Lebensdauer an den dafür eingerichteten, öffentlichen Sammelstellen oder an die Verkaufsstelle zurückzugeben. Einzelheiten dazu regelt das jeweilige Landesrecht. Das Symbol auf dem Produkt, der Gebrauchsanleitung oder der Verpackung weist auf diese Bestimmungen hin. Mit der Wiederverwertung, der stofflichen Verwertung oder anderer Formen der Verwertung von Altgeräten leisten Sie einen wichtigen Beitrag zum Schutz unserer Umwelt. In Deutschland gelten oben genannte Entsorgungsregeln, laut Batterieverordnung, für Batterien und Akkus entsprechend.

User Manual

Thank you for purchasing the Cora wireless speaker. Cora consists of 2 TWS speaker units that can be combined or set up individually as desired, ensuring perfect surround sound. The exceptional balanced sound of the Cora, combined with a deep bass, characterizes the Fontastic speaker Cora. Enjoy using the Fontastic speaker.

Please read the operating instructions carefully and observe the safety instructions.

Contents of packaging:

- Cora speaker
- Dual USB-Type-C charging cable
- User manual

Overview:

1. Volume-/Previous track
2. Volume +/-/Next track
3. LED effect lighting
4. On/Off / multifunction button
5. AUX IN input
6. MicroSD slot
7. Type-C charging port with LED indicator

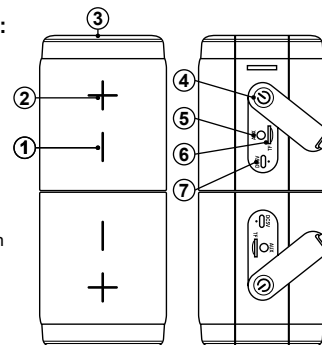



Charging the speakers

Both Cora units are equipped with an internal, rechargeable lithium-ion battery. Connect the Dual USB-Type-C charging cable, which is included in the scope of delivery, to the USB-Type-C USB charging port of the two Cora units. Connect the USB-A plug to a USB charger (5V, 1A, not included) or to a USB-A port on a computer. The LED indicator lights up red to indicate the charging status of the speaker; when it is fully charged, the LED lights up blue.

Note: Fully charge both units before first use.
When the battery is low, the voice prompt will sound a few times before the device automatically turns off.

Power on/off

To turn on the speaker, press and hold the on/off button . The device turns on. The status LED flashes blue, the device is in pairing mode.

To turn off the speaker, press and hold the on/off button . The device turns off and the status LED goes out.

Note: If an SD card is inserted or a device is connected via AUX-In when the speaker is switched on, the speaker will start in the corresponding mode.

Pairing

The speaker must be paired with a Bluetooth® device in order to receive and output audio files wirelessly.

1. Switch on a speaker; the device is in BT mode. Search for Bluetooth® audio devices with your Bluetooth® device from which the audio files are to be played (Bluetooth® on audio source must be activated).
2. Select the „Cora“ speaker from the list of devices found and confirm the connection. Your device is now paired with the Fontastic® Cora speaker. An acoustic signal will sound to confirm this.

Note: Once a device has been successfully paired, the speaker will automatically connect to the last paired device the next time it is used. The product can only be connected to one Bluetooth device at a time, and the connection cannot be interrupted during operation.

If you are not sure how to pair your Bluetooth® device, please refer to the device's user manual.

Note: If the connection is lost or the transmitter is briefly disconnected, Cora will automatically attempt to re-establish the connection. If the connection cannot be re-established after 3 seconds, restart the pairing process.

TWS (connecting both speaker units)

Connect the two Cora speaker units to each other to get an impressive, explosive sound experience with perfect surround sound. To connect two Cora speakers, turn on both speakers. The two speaker units will automatically connect to each other. One of the two speakers will switch to BT mode to connect to the smartphone.

Music control

(BT mode, MicroSD card mode, USB mode)

To play or stop music, briefly press the multifunction button .

To skip to the previous track, press and hold the volume/previous track button .

To skip to the next track, press and hold the Volume +/Next Track button .

Note: For wireless music streaming, the audio source must support the A2DP and AVRCP profile to play and control music via the Cora.

Playing music from an SD card

Insert a microSD card into the card slot of the Fontastic Cora. SD card mode will start automatically and the files stored on the medium will be played.

Note: The audio format MP3 and memory cards up to 64GB are supported.

Aux mode

Connect a 3.5 mm audio cable to the Aux input of the Fontastic Cora. Start playing the content on the external device. The music played on the device is output via the speaker.

Note: The music control buttons have no function in Aux mode. The music must be controlled on the audio source.

LED lighting

The LED lighting can be switched on or off by pressing the multifunction  button three times. The lighting can be switched on and off using either of the two units.

Volume adjustment

Increase: Press and hold the Volume+ button  until the desired volume is reached.

Decrease: Press and hold the Volume - button  until the desired volume is reached.

Speaker Separating/reconnecting units

To separate the units, hold the device in both hands and turn the units against each other. To put them back together, do the opposite.

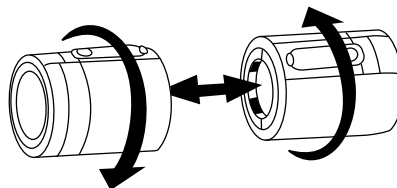

Safety instructions:

- Never open the device
- Do not immerse the device in water and protect it from moisture.
- Never force cables into place.
- Keep electrical appliances away from children.
- Unplug electronic devices from the mains if they are not going to be used for a long period of time.
- Do not use the device if it shows visible damage

Technical data:

- Model: BS-L600
- BT version: V 5.3, 10 m range
- Speaker output power: 2 x 10 W
- Size of driver unit: 2 x 57 mm
- Frequency: 20HZ-20KHZ
- TWS function
- Micro SD card reader (up to 64GB)
- Supported audio formats: MP3
- AUX input jack
- LED light effect
- Built-in battery: 2 x 3.7V lithium / 2000mAh
- Charging port: USB Type-C
- Charging input: 5.0V / 1.0A
- Playtime: Up to 3 hours at 100% volume
- Housing material: ABS with polyester fabric coating
- IP protection class: IPX5
- Dimensions: 85 x 85 x 235 mm
- Weight: 752 g

No liability is accepted for any damage caused by incorrect operation.

If you require technical support, please contact our support team by e-mail at service@fontastic.eu.

CE We hereby declare that this device bears the CE marking in accordance with the provisions and specifications.

It therefore meets the essential requirements of (RED) 2014/53/EU, as well as the RoHS 2 2011/65/EU Directive.

The full text of the EU declaration of conformity is available at the following internet address: www.d-parts.de/Konfo

Note on environmental protection:

From the date of transposition of the European Directive 2012/19/EU into national law, the following applies:

Electrical and electronic equipment must not be disposed of with household waste. The consumer is legally obliged to return electrical and electronic equipment at the end of its service life to the public collection points set up for this purpose or to the point of sale. Details are regulated by the respective national law. The symbol on the product, the instructions for use or the packaging indicates these regulations. By recycling, material recovery or other forms of recovery of old appliances, you are making an important contribution to protecting our environment.

Mode d'emploi

Nous vous remercions d'avoir acheté le haut-parleur sans fil Cora. Cora se compose de 2 unités de haut-parleurs TWS qui peuvent être assemblées ou placées séparément selon les besoins, pour un son spatial parfait. Le son exceptionnellement équilibré du Cora, associé à une basse profonde, caractérise le haut-parleur Fontastic Cora. Nous vous souhaitons beaucoup de plaisir à utiliser le haut-parleur Fontastic.

Veillez lire attentivement le mode d'emploi et respecter les consignes de sécurité.

Contenu de l'emballage :

- Haut-parleur Cora
- Double câble de chargement USB type C
- Manuel d'utilisation

Présentation générale :

1. Volume +/- piste précédente
2. Volume +/- piste suivante
3. Éclairage à effet LED
4. Bouton marche-arrêt / multifonctionnel
5. Entrée AUX IN
6. Port MicroSD
7. Port de chargement de type C avec indicateur LED

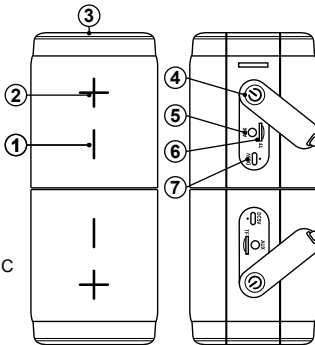

Haut-parleur Recharge

Les deux unités Cora sont équipées d'une batterie interne rechargeable au lithium-ion. Connectez le double câble de chargement USB de type C, qui est inclus dans la livraison, au port de chargement USB de type C des deux unités Cora. Connectez le connecteur USB-A à un chargeur USB (5V, 1A, non fourni), ou à un port USB-A d'un ordinateur. Le voyant LED s'allume en rouge pour indiquer l'état de charge du haut-parleur ; lorsqu'il est complètement chargé, le voyant LED s'allume en bleu.

Remarque : chargez complètement les deux unités avant de les utiliser pour la première fois.

Lorsque la batterie est faible, le message vocal retentit quelques fois avant que l'unité ne s'éteigne automatiquement.

Mise en marche/arrêt

Pour allumer le haut-parleur, appuyez sur la touche marche/arrêt  et maintenez-la enfoncée. L'appareil s'allume. Le voyant d'état clignote en bleu, l'appareil est en mode couplage.

Pour éteindre le haut-parleur, maintenez la touche marche/arrêt  enfoncée. L'appareil s'éteint, le voyant d'état s'éteint.

Remarque : Si une carte SD est insérée ou si un appareil est connecté via l'entrée AUX lors de la mise en marche, le haut-parleur démarre dans le mode correspondant.

Couplage

L'enceinte doit être couplée à un appareil Bluetooth®. pour recevoir et émettre des fichiers audio sans fil.

1. Allumez un haut-parleur, l'appareil est directement en mode BT. Recherchez les périphériques audio Bluetooth® à l'aide de votre appareil Bluetooth® à partir duquel les fichiers audio doivent être lus (Bluetooth® sur la source audio doit être activé).
2. Sélectionnez le haut-parleur „Cora“ dans la liste des appareils trouvés et confirmez la connexion. Votre appareil est maintenant couplé avec le haut-parleur Fontastic® Cora. Un signal sonore retentit pour confirmer la connexion.

Remarque : une fois qu'un appareil a été couplé avec succès, le haut-parleur se connecte automatiquement au dernier appareil couplé lors de la prochaine utilisation. Le produit ne peut être connecté qu'à un seul appareil Bluetooth® à la fois et la connexion ne peut pas être interrompue pendant l'utilisation.

Si vous n'êtes pas sûr du fonctionnement de l'appairage avec votre appareil Bluetooth®, veuillez consulter le mode d'emploi de l'appareil.

Remarque : si la connexion est perdue ou si l'émetteur est momentanément déconnecté, Cora tente automatiquement de rétablir la connexion. Si la connexion ne peut pas être rétablie après quelques secondes, recommencez le processus de couplage.

TWS (connexion des deux unités de haut-parleurs)

Connectez les deux unités de haut-parleurs Cora pour obtenir une expérience sonore impressionnante et un son spatial parfait. Pour connecter deux haut-parleurs Cora, allumez les deux haut-parleurs.

Les deux unités de haut-parleurs se connectent automatiquement l'une à l'autre. L'un des deux haut-parleurs passe en mode BT pour se connecter au smartphone.

Contrôle de la musique (mode BT, mode MicroSD)

Pour lire ou arrêter la musique, appuyez brièvement sur la touche multifonctions .

Pour passer au titre précédent, appuyez longuement sur la touche Volume/Précédent .

Pour passer à la piste suivante, appuyez longuement sur la touche Volume +/Piste suivante .

Remarque : pour le streaming de musique sans fil, la source audio doit prendre en charge les profils A2DP et AVRCP afin de pouvoir lire et contrôler la musique via le Cora.

Lire de la musique depuis une carte SD

Insérez une carte MicroSD dans la fente pour carte du Fontastic Cora. Le mode carte SD démarre automatiquement et les fichiers stockés sur le support sont lus.

Remarque : le format audio MP3 et les cartes mémoire jusqu'à 64 GB sont pris en charge.

Mode Aux

Branchez un câble audio de 3,5 mm à l'entrée auxiliaire du Fontastic Cora. Démarrez la lecture du contenu de l'appareil externe.

La musique lue sur l'appareil est diffusée par le haut-parleur.

Remarque : les boutons de contrôle de la musique n'ont aucune fonction en mode auxiliaire. La musique doit être contrôlée sur la source audio.

Éclairage LED

En appuyant trois fois sur la touche multifonctionnelle , il est possible d'éteindre ou d'allumer l'éclairage LED. L'éclairage peut être commuté par l'une des deux unités.

Réglage du volume

Augmenter le volume : Maintenez la touche Volume+  enfoncée jusqu'à ce que le volume souhaité soit atteint.

Diminuer : Maintenir la touche Volume  enfoncée jusqu'à ce que le volume souhaité soit atteint.

Séparer/réunir les unités de haut-parleurs

Pour séparer les unités, prenez l'appareil dans les deux mains et tournez les unités l'une contre l'autre. Pour les assembler, procédez de manière inverse.

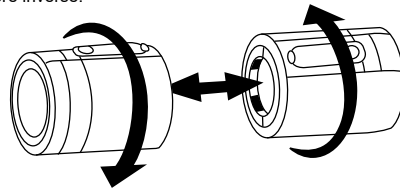

Consignes de sécurité :

- N'ouvrez jamais l'appareil.
- Ne plongez pas l'appareil dans l'eau et protégez-le de l'humidité.
- Ne forcez jamais le branchement des câbles.
- Gardez les appareils électriques hors de portée des enfants.
- Débranchez les appareils électroniques lorsqu'ils ne sont pas utilisés pendant une période prolongée.
- Ne pas utiliser l'appareil s'il présente des dommages visibles.

Caractéristiques techniques :

- Modèle : BS-L600
- Version BT : V 5.3, portée de 10 m
- Puissance de sortie des haut-parleurs : 2 x 10 W
- Taille de l'unité d'entraînement : 2 x 57 mm
- Fréquence : 20HZ-20KHZ
- Fonction TWS
- Lecteur de carte micro-SD (jusqu'à 64 GB)
- Formats audio pris en charge : MP3
- Prise d'entrée AUX
- Effet de lumière LED
- Batterie intégrée : 2 x 3.7V Lithium / 2000mAh
- Port de charge : USB type-C
- Entrée de charge : 5.0V / 1.0A
- Durée de lecture : jusqu'à 3 heures à 100% de volume
- Matériau du boîtier : ABS recouvert d'un tissu en polyester
- Classe de protection : IPX5
- Dimensions : 82 x 82 x 201 mm
- Poids : 752 g

En cas de mauvaise utilisation, nous déclinons toute responsabilité pour d'éventuels dommages.

Si vous avez besoin d'une assistance technique, veuillez contacter notre équipe d'assistance par e-mail à l'adresse service@fontastic.eu.

CE Nous déclarons par la présente que cet appareil porte le marquage CE conformément aux dispositions et aux prescriptions. Il est donc conforme aux exigences essentielles de la directive (RED) 2014/53/UE, ainsi qu'à la directive RoHS 2 2011/65/UE. Le texte complet de la déclaration de conformité UE est disponible à l'adresse Internet suivante : www.d-parts.de/Konfo

Remarque concernant la protection de l'environnement :



À partir de la date de transposition de la directive européenne 2012/19/UE dans le droit national, les dispositions suivantes s'appliquent : Les appareils électriques et électroniques ne doivent pas être jetés avec les ordures ménagères.

Le consommateur est légalement tenu de rapporter les appareils électriques et électroniques en fin de vie dans les points de collecte publics prévus à cet effet ou au point de vente. Les détails à ce sujet sont réglés par la législation nationale respective. Le symbole sur le produit, le mode d'emploi ou l'emballage indique ces dispositions. En recyclant, en valorisant les matériaux ou en recourant à d'autres formes de valorisation des appareils usagés, vous apportez une contribution importante à la protection de notre environnement.

Instrucciones de uso

Gracias por adquirir el altavoz inalámbrico Cora. Cora consta de 2 unidades de altavoz TWS que pueden colocarse juntas o individualmente según se desee y garantizan un sonido envolvente perfecto. El sonido excepcionalmente equilibrado del Cora combinado con unos graves profundos caracterizan al altavoz Fantastic Cora. Esperamos que disfrute utilizando el altavoz Fantastic.

Lea atentamente el manual de instrucciones y tenga en cuenta las indicaciones de seguridad.

Contenido del paquete:

- Altavoz Cora
- Cable de carga doble USB tipo C
- Manual de instrucciones

Descripción general:

1. Volumen/pista anterior
2. Volumen +/siguiente pista
3. Iluminación LED de efecto
4. Botón de encendido/apagado/multifunción
5. Entrada AUX IN
6. Ranura microSD
7. Puerto de carga tipo C con indicador LED

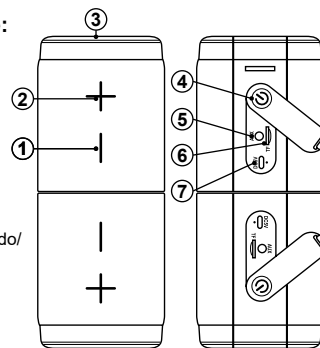

Altavoz de carga

Ambas unidades Cora están equipadas con una batería interna recargable de iones de litio. Conecta el cable de carga doble USB tipo C, incluido en el volumen de suministro, al puerto de carga USB tipo C de ambas unidades Cora. Conecte el enchufe USB-A a un cargador USB (5 V, 1 A, no incluido) o a un puerto USB-A de un ordenador. El indicador LED se ilumina en rojo para indicar el estado de carga del altavoz; cuando está completamente cargado, el LED se ilumina en azul.

Nota: Cargue completamente ambas unidades antes de utilizarlas por primera vez.

Cuando la batería esté baja, el anuncio de voz sonará unas cuantas veces antes de que el dispositivo se apague automáticamente.

Encendido y apagado

Para encender el altavoz, mantenga pulsado el botón de encendido/apagado . El aparato se enciende. El LED de estado parpadea en azul, el dispositivo está en modo de emparejamiento.

Para apagar el altavoz, mantenga pulsado el botón de encendido/apagado . El dispositivo se apaga y el LED de estado se apaga.

Nota: Si se inserta una tarjeta SD o se conecta un dispositivo a través de AUX-In al encender, el altavoz se inicia en el modo correspondiente.

Emparejamiento

El altavoz debe estar emparejado con un dispositivo Bluetooth® para recibir y reproducir archivos de audio de forma inalámbrica.

1. Al encender un altavoz, el dispositivo pasa directamente al modo BT. Busque los dispositivos de audio Bluetooth® con el dispositivo Bluetooth® desde el que se van a reproducir los archivos de audio (Bluetooth® en la fuente de audio debe estar activado).
2. Seleccione el altavoz „Cora“ en la lista de dispositivos encontrados y confirme la conexión. Tu dispositivo está ahora emparejado con el altavoz Fontastic® Cora. Oírás una señal acústica de confirmación.

Nota: Después de emparejar correctamente un dispositivo, el altavoz se conecta automáticamente al último dispositivo emparejado la próxima vez que se utilice. El producto sólo puede conectarse a un dispositivo Bluetooth a la vez y la conexión no puede interrumpirse durante el funcionamiento.

Si no estás seguro de cómo funciona el emparejamiento con tu dispositivo Bluetooth®, consulta el manual de instrucciones del dispositivo.

Nota: Si se pierde la conexión o el transmisor se desconecta temporalmente, el Cora intentará volver a conectarse automáticamente. Si la conexión no se puede restablecer después de unos segundos, reinicie el proceso de emparejamiento.

TWS (conexión de ambas unidades de altavoz)

Conecta las dos unidades de altavoces Cora entre sí para conseguir una experiencia sonora impresionante y un sonido envolvente perfecto. Para conectar dos altavoces Cora entre sí, enciende ambos altavoces. Las dos unidades de altavoces se conectarán automáticamente entre sí. Uno de los dos altavoces pasa al modo BT para conectarse al smartphone.

Control de música (modo BT, modo MicroSD)

Para reproducir o detener la música, pulse brevemente el botón multifunción .

Para saltar a la pista anterior, mantenga pulsado el botón de volumen/pista anterior .

Para saltar a la pista siguiente, mantenga pulsado el botón de volumen +/siguiente pista .

Nota: Para la transmisión inalámbrica de música, la fuente de audio debe ser compatible con el perfil A2DP y AVRCP para poder reproducir y controlar la música a través del Cora.

Reproducir música desde una tarjeta SD

Inserta una tarjeta MicroSD en la ranura para tarjetas de la Fontastic Cora. El modo tarjeta SD se inicia automáticamente y se reproducen los archivos almacenados en el soporte.

Nota: Se admite el formato de audio MP3 y tarjetas de memoria de hasta 64 GB.

Modo Aux

Conecta un cable de audio de 3.5 mm a la entrada Aux del Fontastic Cora. Inicia la reproducción del contenido del dispositivo externo. La música reproducida en el dispositivo se emite a través del altavoz.

Nota: Los botones de control de música no tienen función en el modo Aux. La música debe ser controlada en la fuente de audio.

Iluminación LED

La iluminación LED puede encenderse o apagarse pulsando tres veces la tecla multifunción . La iluminación puede conmutarse a través de una de las dos unidades.

Ajuste del volumen

Aumentar: Mantenga pulsado el botón Volumen+  hasta alcanzar el volumen deseado.

Bajar: Mantenga pulsado el botón Volumen -  hasta alcanzar el volumen deseado.

Separar/montar las unidades de altavoces

Para separar las unidades, coja el aparato con ambas manos y gire las unidades una hacia la otra. Para volver a montarlas, invierta el procedimiento.

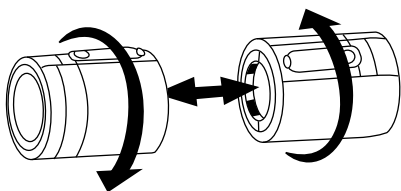

Instrucciones de seguridad:

- No abra nunca el aparato
- No sumerja el aparato en agua y protéjalo de la humedad.
- Nunca utilice la fuerza para conectar los cables.
- Mantenga los aparatos eléctricos fuera del alcance de los niños.
- Desconecte los aparatos electrónicos de la red eléctrica si no va a utilizarlos durante un largo periodo de tiempo.
- No utilice el aparato si está visiblemente dañado.

Datos técnicos:

- Modelo: BS-L600
- Versión BT: V 5.3, alcance de 10 m
- Potencia de salida del altavoz: 2 x 10 W
- Tamaño de la unidad: 2 x 57 mm
- Frecuencia: 20HZ-20KHZ
- Función TWS
- Lector de tarjetas Micro SD (hasta 64 GB)
- Formatos de audio compatibles: MP3
- Toma de entrada AUX
- Efecto de luz LED
- Batería integrada: 2 x 3,7 V de litio / 2000 mAh
- Puerto de carga: USB Tipo-C
- Entrada de carga: 5.0V / 1.0A
- Tiempo de reproducción: hasta 3 horas al 100% de volumen
- Material de la carcasa: ABS recubierto de tejido de poliéster
- Clase de protección IP: IPX5
- Dimensiones: 82 x 82 x 201 mm
- Peso: 752 g

No nos hacemos responsables de los daños causados por un funcionamiento incorrecto.

Si necesita asistencia técnica, póngase en contacto con nuestro equipo de asistencia por correo electrónico en service@fontastic.eu.

CE Por la presente declaramos que este aparato lleva la marca CE de conformidad con la normativa y las especificaciones. Por lo tanto, cumple con los requisitos esenciales de (RED) 2014/53/UE y la Directiva RoHS 2 2011/65/UE. El texto completo de la declaración de conformidad de la UE está disponible en la siguiente dirección de Internet: www.d-parts.de/Konfo

Nota sobre la protección del medio ambiente:



A partir de la fecha de transposición de la Directiva europea 2012/19/UE a la legislación nacional, se aplica lo siguiente: Los aparatos eléctricos y electrónicos no deben eliminarse con los residuos domésticos. Los consumidores están legalmente obligados a devolver los aparatos eléctricos y electrónicos al final de su vida útil a los puntos de recogida públicos establecidos a tal efecto o al punto de venta. Los detalles al respecto están regulados por la respectiva ley estatal. El símbolo que aparece en el producto, en las instrucciones de uso o en el embalaje indica esta normativa. Con el reciclaje, la recuperación de materiales u otras formas de aprovechamiento de aparatos viejos, usted contribuye de forma importante a la protección de nuestro medio ambiente.

Istruzioni per l'uso

Grazie per aver acquistato il diffusore wireless Cora. Cora è composto da 2 unità di altoparlanti TWS che possono essere posizionati insieme o singolarmente, a seconda delle esigenze, per garantire un suono surround perfetto. Il suono eccezionalmente equilibrato di Cora, combinato con bassi profondi, caratterizza il diffusore Fontastic Cora. Vi auguriamo un buon utilizzo del diffusore Fontastic.

Si prega di leggere attentamente le istruzioni per l'uso e di osservare le norme di sicurezza.

Contenuto della confezione:

- Altoparlante Cora
- Doppio cavo di ricarica USB di tipo C
- Istruzioni per l'uso

Panoramica:

1. Volume-/traccia precedente
2. Volume+/traccia successiva
3. Illuminazione a effetto LED
4. Pulsante on/off / multifunzione
5. Ingresso AUX IN
6. Slot microSD
7. Porta di ricarica di tipo C con indicatore LED

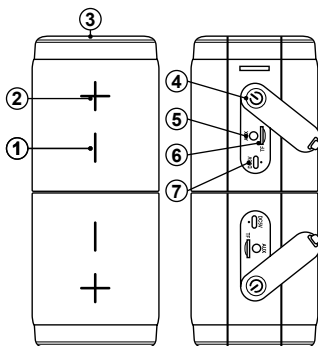

Altoparlante di ricarica

Entrambe le unità Cora sono dotate di una batteria interna ricaricabile agli ioni di litio. Collegare il doppio cavo di ricarica USB Type-C, incluso nella fornitura, alla porta di ricarica USB Type-C di entrambe le unità Cora. Collegare la spina USB-A a un caricatore USB (5V, 1A, non incluso) o a una porta USB-A di un computer. L'indicatore LED si accende in rosso per indicare lo stato di carica del diffusore; quando è completamente carico, il LED si accende in blu.

Nota: caricare completamente entrambe le unità prima di utilizzarle per la prima volta.

Quando la batteria è scarica, l'annuncio vocale suona alcune volte prima che il dispositivo si spenga automaticamente.

Accensione e spegnimento

Per accendere l'altoparlante, tenere premuto il pulsante di accensione/spegnimento (4). Il dispositivo si accende. Il LED di stato lampeggia in blu: il dispositivo è in modalità di accoppiamento.

Per spegnere l'altoparlante, tenere premuto il pulsante di accensione/spegnimento (4). Il dispositivo si spegne e il LED di stato si spegne.

Nota: se all'accensione è inserita una scheda SD o è collegato un dispositivo tramite AUX-In, il diffusore si avvia nella modalità corrispondente.

Accoppiamento

Il diffusore deve essere accoppiato con un dispositivo Bluetooth® per ricevere e riprodurre file audio in modalità wireless.

1. Se si accende un diffusore, il dispositivo passa direttamente alla modalità BT. Cercare i dispositivi audio Bluetooth® con il dispositivo Bluetooth® da cui riprodurre i file audio (il Bluetooth® sulla sorgente audio deve essere attivato).
2. Selezionare il diffusore „Cora“ dall'elenco dei dispositivi trovati e confermare la connessione. Il dispositivo è ora associato al diffusore Fontastic® Cora. Si sentirà un segnale acustico di conferma.

Nota: dopo che un dispositivo è stato accoppiato con successo, il diffusore si connette automaticamente all'ultimo dispositivo accoppiato al successivo utilizzo. Il prodotto può essere collegato a un solo dispositivo Bluetooth alla volta e la connessione non può essere interrotta durante il funzionamento.

Se non si è sicuri di come funziona l'accoppiamento con il proprio dispositivo Bluetooth®, consultare le istruzioni per l'uso del dispositivo.

Nota: se la connessione viene persa o il trasmettitore viene temporaneamente scollegato, Cora tenterà automaticamente di riconnettersi. Se non è possibile ristabilire la connessione dopo alcuni secondi, riavviare il processo di accoppiamento.

TWS (collegamento di entrambi i diffusori)

Collegare le due unità di diffusori Cora tra loro per ottenere un'esperienza sonora impressionante e un suono surround perfetto. Per collegare insieme due diffusori Cora, accendere entrambi i diffusori. Le due unità di diffusori si collegheranno automaticamente tra loro. Uno dei due diffusori entra in modalità BT per collegarsi allo smartphone.

Controllo della musica (modalità BT, modalità MicroSD)

Per riprodurre o interrompere la musica, premere brevemente il pulsante multifunzione .

Per passare alla traccia precedente, premere a lungo il pulsante del volume+ /traccia precedente .

Per passare alla traccia successiva, premere a lungo il pulsante volume- /traccia successiva .

Nota: per lo streaming musicale wireless, la sorgente audio deve supportare il profilo A2DP e AVRCP per poter riprodurre e controllare la musica tramite il Cora.

Riproduzione di musica da una scheda SD

Inserire una scheda MicroSD nell'apposito slot del Fontastic Cora. La modalità scheda SD si avvia automaticamente e vengono riprodotti i file memorizzati sul supporto.

Nota: sono supportati il formato audio MP3 e le schede di memoria fino a 64 GB.

Modalità Aux

Collegare un cavo audio da 3,5 mm all'ingresso Aux di Fontastic Cora. Avviare la riproduzione dei contenuti del dispositivo esterno. La musica riprodotta sul dispositivo viene emessa attraverso l'altoparlante.

Nota: i pulsanti di controllo della musica non hanno alcuna funzione in modalità Aux. La musica deve essere controllata dalla sorgente audio.

Illuminazione a LED

L'illuminazione a LED può essere accesa o spenta premendo tre volte il pulsante multifunzione XXX. L'illuminazione può essere attivata tramite una delle due unità.

Impostazione del volume

Aumenta: Tenere premuto il pulsante Volume+  fino a raggiungere il volume desiderato.

Riduzione: tenere premuto il pulsante Volume-  fino a raggiungere il volume desiderato.

Separazione/assemblaggio dei gruppi di diffusori

Per separare le unità, prendere il dispositivo con entrambe le mani e ruotarle l'una verso l'altra. Per il rimontaggio, invertire la procedura.

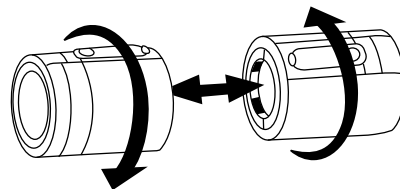

Istruzioni di sicurezza:

- Non aprire mai il dispositivo
- Non immergere il dispositivo in acqua e proteggerlo dall'umidità.
- Non forzare mai il collegamento dei cavi.
- Tenere gli apparecchi elettrici lontano dalla portata dei bambini.
- Scollegare i dispositivi elettronici dalla rete elettrica se non vengono utilizzati per un lungo periodo di tempo.
- Non utilizzare l'apparecchio se è visibilmente danneggiato.

Dati tecnici:

- Modello: BS-L600
- Versione BT: V 5.3, portata 10 m
- Potenza di uscita degli altoparlanti: 2 x 10 W
- Dimensioni dell'unità driver: 2 x 57 mm
- Frequenza: 20HZ-20KHZ
- Funzione TWS
- Lettore di schede micro SD (fino a 64 GB)
- Formati audio supportati: MP3
- Presa d'ingresso AUX
- Effetto luce LED
- Batteria integrata: 2 x 3,7 V al litio / 2000mAh
- Porta di ricarica: USB Tipo-C
- Ingresso di ricarica: 5,0V / 1,0A
- Tempo di riproduzione: fino a 3 ore al 100% del volume
- Materiale dell'alloggiamento: ABS rivestito in tessuto di poliestere
- Grado di protezione IP: IPX5
- Dimensioni: 82 x 82 x 201 mm
- Peso: 752 g

Si declina ogni responsabilità per eventuali danni causati da un utilizzo non corretto.

In caso di necessità di assistenza tecnica, si prega di contattare il nostro team di assistenza via e-mail all'indirizzo service@fontastic.eu.

CE Con la presente dichiariamo che questo dispositivo reca il marchio CE in conformità alle normative e alle specifiche. È pertanto conforme ai requisiti essenziali della direttiva (RED) 2014/53/UE e della direttiva RoHS 2 2011/65/UE. Il testo completo della Dichiarazione di conformità UE è disponibile al seguente indirizzo Internet: www.d-parts.de/Konfo.

Nota sulla protezione ambientale:



A partire dalla data di recepimento della Direttiva europea 2012/19/UE nel diritto nazionale, si applica quanto segue: Le apparecchiature elettriche ed elettroniche non devono essere smaltite con i rifiuti domestici. I consumatori sono obbligati per legge a restituire i dispositivi elettrici ed elettronici al termine della loro vita utile presso i punti di raccolta pubblici istituiti a tale scopo o presso il punto vendita. I dettagli in merito sono regolati dalle rispettive leggi statali. Il simbolo sul prodotto, le istruzioni per l'uso o l'imballaggio indicano queste norme. Con il riciclaggio, il recupero dei materiali o altre forme di utilizzo dei vecchi apparecchi, date un importante contributo alla tutela dell'ambiente. In Germania, le norme di smaltimento di cui sopra si applicano alle batterie e alle batterie ricaricabili in conformità all'ordinanza sulle batterie.

Gebruiksaanwijzing

Bedankt voor uw aankoop van de Cora draadloze luidspreker. Cora bestaat uit 2 TWS-luidsprekerunits die naar wens samen of afzonderlijk kunnen worden geplaatst en zorgen voor perfect surroundgeluid. Het uitzonderlijk gebalanceerde geluid van de Cora in combinatie met een diepe bas kenmerken de Fantastic luidspreker Cora. We wensen je veel plezier met het gebruik van de Fantastic luidspreker.

Lees de gebruiksaanwijzing zorgvuldig door en neem de veiligheidsvoorschriften in acht.

Inhoud van de verpakking:

- Luidspreker Cora
- Dubbele USB type C oplaadkabel
- Gebruiksaanwijzing

Overzicht:

1. Volume/vorig nummer
2. Volume +/-volgend nummer
3. LED effectverlichting
4. Aan/uit/multifunctionele knop
5. AUX IN-ingang
6. MicroSD-sleuf
7. Type C oplaadpoort met LED-indicator

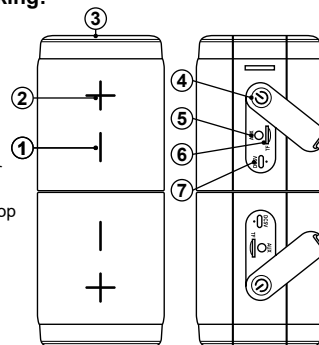

Luidspreker opladen

Beide Cora-units zijn uitgerust met een interne, oplaadbare lithium-ion batterij. Sluit de meegeleverde dubbele USB Type-C oplaadkabel aan op de USB Type-C oplaadpoort van beide Cora-units. Sluit de USB-A-stekker aan op een USB-oplader (5V, 1A, niet meegeleverd) of een USB-A-poort op een computer. De LED-indicator licht rood op om de oplaadstatus van de luidspreker aan te geven; als de luidspreker volledig is opgeladen, licht de LED blauw op.

Opmerking: Laad beide apparaten volledig op voordat u ze voor het eerst gebruikt.

Als de batterij bijna leeg is, klinkt de gesproken aankondiging een paar keer voordat het apparaat automatisch wordt uitgeschakeld.

In-/uitschakelen

Om de luidspreker in te schakelen, houdt u de aan/uit-knop  ingedrukt. Het apparaat wordt ingeschakeld. De status-LED knippert blauw, het apparaat staat in koppelmodus.

Om de luidspreker uit te schakelen, houdt u de aan/uit-knop  ingedrukt. Het apparaat schakelt uit en de status-LED gaat uit.

Opmerking: Als er een SD-kaart is geplaatst of een apparaat is aangesloten via AUX-In bij het inschakelen, start de luidspreker in de corresponderende modus.

Koppelen

De luidspreker moet gekoppeld worden met een Bluetooth®-apparaat om audiobestanden draadloos te ontvangen en af te spelen.

1. Een luidspreker aan te zetten, gaat het apparaat direct in de BT-modus. Zoek naar Bluetooth®-audioapparaten met uw Bluetooth®-apparaat waarvan de audiobestanden moeten worden afgespeeld (Bluetooth® op audiobron moet geactiveerd zijn).
2. Selecteer de „Cora“-luidspreker in de lijst met gevonden apparaten en bevestig de verbinding. Je apparaat is nu gekoppeld met de Fontastic® Cora-luidspreker. Je hoort een geluidssignaal ter bevestiging.

Opmerking: Nadat een apparaat succesvol is gekoppeld, maakt de luidspreker de volgende keer dat hij wordt gebruikt automatisch verbinding met het laatst gekoppelde apparaat. Het product kan slechts met één Bluetooth®-apparaat tegelijk worden verbonden en de verbinding kan tijdens het gebruik niet worden onderbroken.

Als u niet zeker weet hoe het koppelen met uw Bluetooth®-apparaat werkt, raadpleeg dan de gebruiksaanwijzing van het apparaat.

Opmerking: Als de verbinding wordt verbroken of de verbinding met de zender tijdelijk wordt verbroken, probeert de Cora automatisch opnieuw verbinding te maken. Als de verbinding na een paar seconden niet opnieuw tot stand kan worden gebracht, moet u het koppelingsproces opnieuw starten.

TWS (verbinding van beide luidsprekereenheden)

Verbind de twee Cora-luidsprekereenheden met elkaar voor een indrukwekkende geluidservaring en perfect surroundgeluid. Om twee Cora-luidsprekers met elkaar te verbinden, zet u beide luidsprekers

aan. De twee luidsprekereenheden worden automatisch met elkaar verbonden. Een van de twee luidsprekers gaat in BT-modus om verbinding te maken met de smartphone.

Muziekbediening (BT-modus, MicroSD-modus)

Druk kort op de multifunctionele knop  om muziek af te spelen of te stoppen.

Om naar het vorige nummer te gaan, drukt u lang op de volume/vorige nummer-knop .

Als u naar het volgende nummer wilt gaan, drukt u lang op de knop volume +/volgend nummer .

Opmerking: Voor draadloze muziekstreaming moet de audiobron het A2DP- en AVRCP-profiel ondersteunen om muziek af te spelen en te bedienen via de Cora.

Muziek afspelen vanaf een SD-kaart

Plaats een MicroSD-kaart in de kaartsleuf van de Fontastic Cora. De SD-kaartmodus start automatisch en de op het medium opgeslagen bestanden worden afgespeeld.

Opmerking: Het audioformaat MP3 en geheugenkaarten tot 64 GB worden ondersteund.

Aux-modus

Sluit een 3,5 mm audiokabel aan op de Aux-ingang van de Fontastic Cora. Start het afspelen van de inhoud van het externe apparaat. De muziek die op het apparaat wordt afgespeeld, wordt weergegeven via de luidspreker.

Opmerking: De muziekregelknoppen hebben geen functie in de Aux-modus. De muziek moet worden geregeld op de audiobron.

LED-verlichting

De LED-verlichting kan uit of aan worden gezet door drie keer op de multifunctionele knop  te drukken. De verlichting kan worden geschakeld via een van de twee eenheden.

Volume instellen

Verhogen: Houd de Volume+ knop  ingedrukt tot het gewenste volume is bereikt.

Verlagen: Houd de Volume - knop  ingedrukt tot het gewenste volume is bereikt.

Luidsprekereenheden scheiden/monteren

Om de eenheden te scheiden, neemt u het apparaat in beide handen en draait u de eenheden naar elkaar toe. Om ze weer in elkaar te zetten, draait u de procedure om.

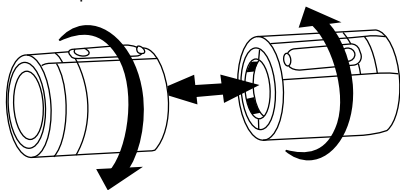

Veiligheidsinstructies:

- Open het apparaat nooit
- Dompel het apparaat niet onder in water en bescherm het tegen vocht.
- Gebruik nooit geweld om kabels aan te sluiten.
- Houd elektrische apparaten uit de buurt van kinderen.
- Haal de stekker van elektronische apparaten uit het stopcontact als ze langere tijd niet worden gebruikt.
- Gebruik het apparaat niet als het zichtbaar beschadigd is.

Technische gegevens:

- Model: BS-L600
- BT-versie: V 5.3, 10 m bereik
- Uitgangsvermogen luidspreker: 2 x 10 W
- Driver unit grootte: 2 x 57 mm
- Frequentie: 20HZ-20KHZ
- TWS-functie
- Micro SD-kaartlezer (tot 64 GB)
- Ondersteunde audioformaten: MP3
- AUX-ingang
- LED-lichteffect
- Ingebouwde batterij: 2 x 3,7V Lithium / 2000mAh
- Oplaadpoort: USB Type-C
- Oplaadingang: 5,0V / 1,0A
- Speeltijd: Tot 3 uur op 100% volume
- Materiaal behuizing: ABS bedekt met polyester
- IP-beschermingsklasse: IPX5
- Afmetingen: 82 x 82 x 201 mm
- Gewicht: 752 g

Er wordt geen aansprakelijkheid aanvaard voor schade als gevolg van onjuist gebruik.

Als u technische ondersteuning nodig hebt, kunt u contact opnemen met ons ondersteuningsteam via e-mail op service@fontastic.eu.

CE We verklaren hierbij dat dit apparaat het CE-merkteken draagt in overeenstemming met de voorschriften en specificaties. Het voldoet daarom aan de essentiële vereisten van (RED) 2014/53/EU en de RoHS 2 2011/65/EU richtlijn. De volledige tekst van de EU-conformiteitsverklaring is beschikbaar op het volgende internetadres: www.d-parts.de/Konfo

Opmerking over milieubescherming:



Vanaf de datum van omzetting van de Europese Richtlijn 2012/19/EU in nationale wetgeving geldt het volgende: Elektrische en elektronische apparatuur mag niet met het huishoudelijk afval worden weggegooid. De consument is wettelijk verplicht om elektrische en elektronische apparaten aan het einde van hun levensduur in te leveren bij de daarvoor bestemde openbare inzamelpunten of bij het verkooppunt. Details hierover worden geregeld door de betreffende staatswet. Het symbool op het product, de gebruiksaanwijzing of de verpakking geeft deze voorschriften aan. Door recycling, materiaalherwinning of andere vormen van gebruik van oude apparaten levert u een belangrijke bijdrage aan de bescherming van ons milieu.

Improvement and changes of the technical specifications and other data's could be made without prior notice.
The Bluetooth® word mark and logos are owned by the Bluetooth SIG, Inc. and any use of such marks is under license.
Registered trademarks are the property of their respective owners.

Fontastic, by D-Parts GmbH
Birkenweiher Str. 16 • 63505 Langenselbold, Germany, www.d-parts.de

V1_0724